



Vestavěná varná deska

Návod k použití

Vstavaná platňa sporáka

Používateľská príručka

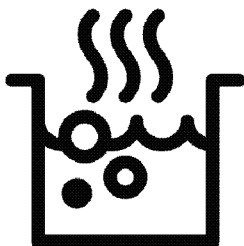

HIC 64404 T

CZ / SK

185.9103.09/R.AG/16.03.2022/2-2

7756786754



100%
RECYKLOVANÝ A
RECYKLOVATELNÝ PAPIR

Prosím, čtěte nejprve tento návod.

Vážený zákazníku,

Děkujeme za výběr produktu Beko. Doufáme, že s tímto produktem, který byl vyroben s využitím vysoce kvalitní a moderní technologie, dosáhnete těch nejlepších výsledků.

Proto si před použitím produktu pečlivě přečtěte celý návod k použití a jakékoli doplňující dokumenty a uchovejte je pro budoucí použití. Pokud produkt předáte další osobě, rovněž jí předejte návod k použití. Dodržte veškerá varování a informace obsažené v návodu k použití.

Nezapomeňte, že tento návod se může vztahovat i k několika jiným modelům. Rozdíly mezi modely jsou v návodu výslovně uvedeny.

Vysvětlení symbolů

V celém návodu k použití jsou použity následující symboly:



Důležité informace o užitečných tipech k použití.



Varování na nebezpečné situace vůči životu a majetku.



Varování na zásah elektrickým proudem.



Nebezpečí vzniku požáru.



Arçelik A.Ş.
Karaağaç caddesi No:2-6
34445 Sütlüce/Istanbul/TURKEY
Made in TURKEY

1	Důležité pokyny a upozornění týkající se bezpečnosti a životního prostředí	4
	Obecná bezpečnost	4
	Elektrická bezpečnost.....	4
	Bezpečnost produktu	5
	Určené použití.....	7
	Bezpečnost dětí.....	7
	Likvidace starého výrobku.....	7
	Likvidace obalových materiálů	7
	Likvidace starého výrobku.....	7
2	Obecné informace	9
	Přehled.....	9
	Technické parametry	9
3	Montáž	11
	Před montáží	11
	Instalace a připojení.....	12
4	Příprava	16
	Tipy pro úsporu energie	16
	Úvodní použití	16
	První čištění produktu	16
5	Používání varné desky	17
	Obecné informace o vaření.....	17
	Používání varných desek	18
	Ovládací panel.....	18
6	Údržba a péče	25
	Obecné informace	25
	Čištění varné desky.....	25
7	Odstraňování potíží	26

1 Důležité pokyny a upozornění týkající se bezpečnosti a životního prostředí

Tento oddíl obsahuje bezpečnostní pokyny, které vám pomohou předejít riziku zranění a poškození. Nedodržení těchto pokynů zruší platnost záruky.

Obecná bezpečnost

- Toto zařízení může být používáno dětmi staršími 8 let a osobami se sníženými fyzickými, smyslovými nebo duševními schopnostmi nebo s nedostatkem zkušeností, pokud je na ně dohlíženo nebo byly poučeny o použití zařízení bezpečným způsobem a rozumí zahrnutým rizikům. Děti si nesmí se zařízením hrát. Čištění a údržba uživatelem nesmí být prováděna dětmi bez dozoru.
- Spotřebič není určen k použití osobami (včetně dětí) se sníženými fyzickými, sensorickými nebo duševními schopnostmi nebo bez nedostatku zkušeností, aniž by byly pod dohledem nebo proškolení. Děti si nesmí se zařízením hrát.

- Pokud je výrobek předán jiné osobě za účelem soukromého použití nebo nepřímého použití, je třeba této osobě poskytnout také uživatelskou příručku, štítky k výrobku a další nezbytné dokumenty a díly.
- Instalaci a opravy musejí vždy provádět pracovníci autorizovaného servisu. Výrobce neodpovídá za škody vzniklé při procesech prováděných neoprávněnými osobami, může dojít i k propadnutí záruky. Před instalací si pečlivě přečtete pokyny.
- Nepoužívejte výrobek, pokud je vadný nebo vykazuje viditelné škody.
- Po každém použití zkontrolujte, zda jsou všechna funkční tlačítka vypnutá.

Elektrická bezpečnost

- Dojde-li k selhání produktu, nesmí být používán až do okamžiku opravy zástupcem autorizovaného servisu. Hrozí riziko zásahu elektrickým proudem!

- Produkt zapojte pouze do uzemněné zásuvky s daným napětím a ochranou uvedenou v "Technické údaje". Uzemnění musí zajistit kvalifikovaný elektrikář, pokud používáte výrobek s transformátorem nebo bez něj. Naše společnost nenese žádnou zodpovědnost za problémy vyplývající z neuzemnění produktu v souladu s místními směrnici.
- Produkt nikdy nemyjte nalitím vody na něj! Hrozí riziko zásahu elektrickým proudem!
- Produkt musí být během instalace, údržby, čištění nebo oprav odpojen.
- Pokud je napájecí kabel poškozen, musí jej vyměnit výrobce, jeho servisní zástupce nebo obdobně kvalifikovaná osoba, aby se předešlo riziku.
- Použijte pouze kabel uvedení v "Technické údaje".
- Spotřebič musí být nainstalován tak, aby byl ze sítě zcela odpojen. Oddělení musí být zajištěno buď zástrčkou nebo spínačem vestavěným do fixní elektrické

instalace, v souladu se stavebními směrnici.

- Všechny činnosti s elektrickým zařízením a systémy mohou provádět jen autorizované osoby.
- V případě jakýchkoli poškození vypněte přístroj a odpojte jej od napájení. Za tímto účelem vypněte domovní pojistku.
- Zkontrolujte, zda je hodnota pojistky kompatibilní s výrobkem.

Bezpečnost produktu

- **VAROVÁNÍ:** Spotřebič a dostupné části se při používání zahřívají. Dávejte pozor, abyste se nedotkli topných prvků. Děti do 8 let věku udržujte mimo dosah nebo pod stálým dohledem.
- Nikdy nepoužívejte výrobek, pokud váš úsudek nebo koordinaci ovlivňuje použití alkoholu a/nebo léků.
- Dávejte pozor při používání alkoholu v pokrmech. Alkohol se při vysokých teplotách vypařuje a může způsobit požár, jelikož se vznítí, když se dostane do kontaktu s horkou plochou.

- Nestavte žádné hořlavé materiály vedle výrobku, jelikož jeho boky se při používání zahřejí.
 - Všechny větrací otvory musejí zůstat bez překážek.
 - Na čištění spotřebiče nepoužívejte parní čističe, mohlo by dojít k zásahu elektrickým proudem.
 - **VAROVÁNÍ:** Vaření bez dozoru, při kterém používáte tuk nebo olej může být nebezpečné a může způsobit požár. NIKDY se nepokoušejte uhasit oheň vodou, ale vypněte spotřebič a poté plamen zakryjte pokličkou nebo hasicí rouškou.
 - **VAROVÁNÍ:** Proces vaření musí být pod dohledem. Krátkodobý proces vaření musí být pod dohledem nepřetržitě.
 - **VAROVÁNÍ:** Nebezpečí požáru: Na povrchu určeném k vaření neskladujte žádné předměty.
 - **VAROVÁNÍ:** Je-li povrch nalomený, vypněte spotřebič, abyste tak předešli možnosti úrazu elektrickým proudem.
 - V případě rozbití skleněné varné desky: Okamžitě vypněte všechny hořáky a elektrická topná tělesa a odpojte spotřebič z elektrické sítě. Nedotýkejte se povrchu spotřebiče. Spotřebič nepoužívejte.
 - Spotřebič by se neměl spínat pomocí externího časovače nebo samostatného dálkového ovládání.
 - Tlak páry vzniklé z důvodu vlhkosti na povrchu trouby nebo ve spodní části konvice může způsobit nadskakování konvice. Zajistěte proto, aby povrch varné desky a dno hrnců byly vždy suché.
 - **VAROVÁNÍ:** Používejte pouze šrouby navržené výrobcem kuchyňského spotřebiče nebo uvedené výrobcem spotřebiče v návodu k použití jako vhodné nebo šrouby, které jsou zapojené do spotřebiče. Použití nevhodných šroubů může způsobit nehody.
- Pro bezpečný provoz:
- Ujistěte se, zda zástručka zapadla do zásuvky a nezpůsobí vznik jiskry.
 - Nepoužívejte poškozený nebo nalomený prodlužovací kabel ani jiný než originální kabel.

- Ujistěte se, zda je při zapojení není na zástrčce žádná vlhkost ani kapalina.

Určené použití

- Tento výrobek je určen pro domácí použití. Komerční použití není přípustné.
- **VAROVÁNÍ:** Toto zařízení je určeno jen pro vaření. Nesmí se používat na jiné účely, například k vytápění místností.
- Výrobce nezodpovídá za žádné škody způsobené nesprávným použitím nebo manipulací.

Bezpečnost dětí

- **VAROVÁNÍ:** Přístupné části se mohou během používání rozežhát. Malé děti udržujte mimo dosah.
- Obalové materiály jsou pro děti nebezpečné. Udržujte děti mimo dosah obalových materiálů. Všechny části obalu prosím likvidujte v souladu se standardy ochrany životního prostředí.
- Elektrické výrobky jsou nebezpečné pro děti. Udržujte děti mimo dosah tohoto výrobku, pokud je v provozu, nedovolte jim hrát si s výrobkem.

- Nad spotřebič nestavte žádné předměty, na něž by děti mohly dosáhnout.

Likvidace starého výrobku

Dodržování směrnice WEEE a o likvidaci odpadů:



Tento produkt splňuje směrnici EU WEEE (2012/19/EU). Tento výrobek nese symbol pro třídění, platný pro elektrický a elektronický odpad (WEEE). Tento produkt byl vyroben z vysoce kvalitních součástí a materiálů, které lze znovu použít a které jsou vhodné pro recyklaci. Produkt na konci životnosti nevyhazujte do běžného domácího odpadu. Odveďte ho do sběrného místa pro recyklaci elektrických a elektronických zařízení. Informace o těchto sběrných místech získáte na místních úřadech.

Dodržování směrnice RoHS:

Produkt, který jste zakoupili splňuje směrnici EU RoHS (2011/65/EU). Neobsahuje žádné škodlivé ani zakázané materiály, které jsou směrnici zakázané.

Likvidace obalových materiálů

- Obalové materiály jsou nebezpečné pro děti. Obalové materiály uschovejte na bezpečném místě mimo dosah dětí. Obalové materiály výrobku jsou vyrobeny z recyklovatelných materiálů. Zlikvidujte je správně a tříděte je v souladu s pokyny pro likvidaci recyklovaného odpadu. Nelikvidujte je s běžným domácím odpadem.

Likvidace starého výrobku

- Uschovejte si originální karton od výrobku a přepravujte výrobek v něm.

Dodržujte pokyny na kartonu. Pokud nemáte originální karton, zabalte výrobek do bublin nebo silného kartonu a pevně oblepte páskou.

 Zkontrolujte vzhled výrobku, zda neobsahuje škody, k nimž mohlo dojít při přepravě.

2 Obecné informace

Přehled

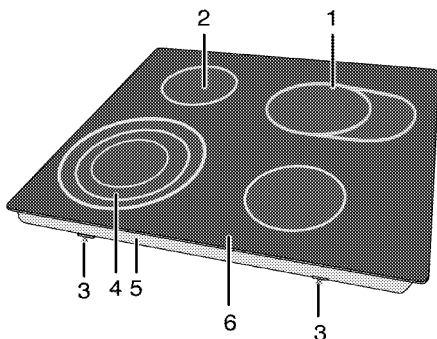

- | | |
|---------------------------|--------------------------|
| 1 Rozšířená varná plocha | 4 Plotna se třema obvody |
| 2 Plotna s jedním obvodem | 5 Kryt základny |
| 3 Montážní svorka | 6 Plotna |

Technické parametry

Napětí/frekvence	220-240 V~/380-415 V 2N ~ 50 Hz
Celková spotřeba energie	7000 W
Typ kabelu / průřez	min.H05V2V2-F 3 x 2,5 mm ² / 5 x 1,5 mm ²
Vnější rozměry (výška/šířka/hloubka)	55 mm/580 mm/510 mm (U modelů, které jsou dodávány s montážními pružinami a těsnicím těsněním připojeným k produktu, považujte rozměry šířky a hloubky o 10 mm více než tato měření.)
Rozměry instalace (šířka/hloubka)	560 (+2) mm/490 (+2) mm

Hořáky

Vpředu vlevo	Plotna se třema obvody
Rozměry	210/175/120 mm
Výkon	2300/1600/800 W
Vzadu vlevo	Plotna s jedním obvodem
Rozměry	140 mm
Výkon	1200 W
Vzadu vpravo	Rozšířená varná plocha
Rozměry	140/250 mm
Výkon	2000/1100 W
Vpředu vpravo	Plotna s jedním obvodem
Rozměry	160 mm
Výkon	1500 W

i Technické parametry se mohou měnit bez předchozího upozornění za účelem zvyšování kvality výrobku.

i Obrázky v tomto návodu jsou schematické a nemusí se shodovat s vaším výrobkem.

i Hodnoty na štítcích výrobku nebo v doprovodné dokumentaci jsou zjišťovány v laboratorních podmínkách podle příslušných norem. Podle provozních a okolních podmínek výrobku se tyto hodnoty mohou měnit.

3 Montáž

Výrobek musí nainstalovat kvalifikovaná osoba v souladu s platnými předpisy. Jinak není možné uznat záruku. Výrobce neodpovídá za škody vzniklé při procesech prováděných neoprávněnými osobami, může dojít i k propadnutí záruky.

i Za přípravu místa a elektrické instalace výrobku odpovídá zákazník.

! Výrobek musí být instalován v souladu se všemi místními a/nebo elektrickými vyhláškami.

! Před instalací zkontrolujte případné vady na výrobku. Pokud nějaké objevíte, neinstalujte jej. Poškozené výrobky mohou ohrozit vaši bezpečnost.

Před montáží

Varná deska je určena pro instalaci do běžné pracovní desky. Mezi přístrojem a kuchyňskými stěnami a nábytkem musí

zůstat bezpečnostní vzdálenost. Viz obrázek (hodnoty v mm).

- Lze jej používat i jako samostatně stojící spotřebič. Nad povrchem desky je nutno počítat s minimální vzdáleností 750 mm.
- (*) Pokud nad sporákem instalujete digestoř, upravte výšku instalace podle pokynů výrobce digestoře. Pokud není v příručce k digestoři definována žádná velikost, měla by být tato výška alespoň 650 mm.
- Sejměte obalové materiály a přepravní zámky
- Povrchy, syntetické lamináty a lepidla musejí být tepluvzdorné (100 °C minimum).
- Pracovní deska musí být v rovině a vodorovně upevněna.
- Vyřízněte otvor pro varnou desku v pracovní desce podle montážních rozměrů.

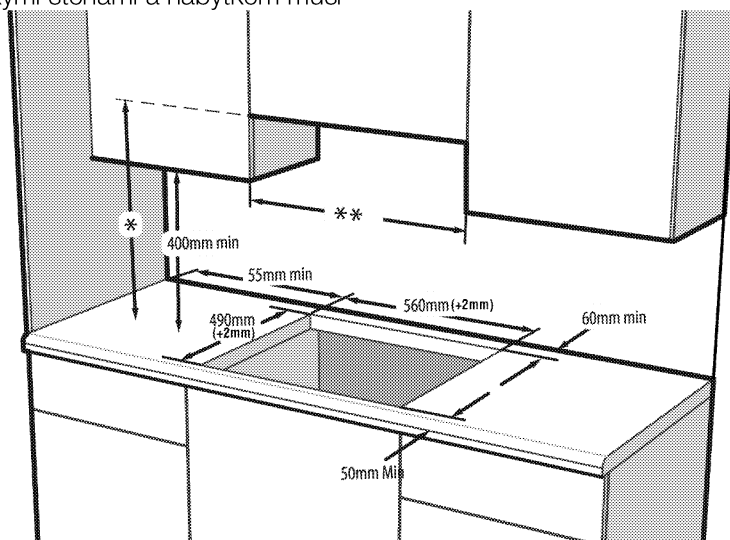

- * Minimální výška k digestoři viz doporučení v návodu k použití digestoře. Pokud to není doporučeno v návodu k použití digestoře, měla by být tato výška alespoň min.650 mm.
- ** Minimální vzdálenost mezi skříňí musí být stejná jako šíře varné desky

Instalace a připojení

- Příklad lze instalovat a připojovat jen v souladu se zákonnými předpisy.

 Neinstalujte varnou desku na místa s ostrými hranami nebo rohy.
Je zde nebezpečí zlomení sklokeramického povrchu!

Elektrické zapojení

Připojte výrobek k uzemněné zásuvce/vedení chráněného miniaturním jističem vhodného výkonu, jak je uvedeno v tabulce „Technické specifikace“. Uzemnění musí zajistit kvalifikovaný elektrikář, pokud používáte výrobek s transformátorem nebo bez něj. Naše společnost neodpovídá za škody vzniklé z důvodu používání výrobku bez správného uzemnění v souladu s místními předpisy.

 Výrobek smí připojit k napájení pouze autorizovaný a kvalifikovaný pracovník. Záruční lhůta výrobku začíná běžet až po řádné instalaci. Výrobce neodpovídá za škody vzniklé při procesech prováděných neoprávněnými osobami.

 Napájecí kabel je nutno nepřískřípnout, ohnout či zmáčknout, nesmí přijít do styku s horkými částmi zařízení. Poškozený napájecí kabel musí vyměnit kvalifikovaný elektrikář. Jinak je zde nebezpečí zásahu elektrickým proudem, zkratu nebo požáru!

- Zapojení musí splňovat národní předpisy.
- Údaje napájení musejí odpovídat údajům na typovém štítku přístroje. Typový štítek je na zadním krytu výrobku.
- Napájecí kabel vašeho výrobku musí odpovídat hodnotám v tabulce "Technické parametry".

 Než zahájíte jakoukoli činnost na elektrické instalaci, odpojte výrobek od napájení. Hrozí riziko zásahu elektrickým proudem!

Připojování napájecího kabelu

 Během zapájení je nutné použít národní/místní elektrické předpisy a musí se použít příslušná zásuvka/vedení a zástrčka pro troubu. V případě, že jsou limity výkonu produktu mimo provozní schopnost zástrčky a zásuvky/vedení, musí být výrobek připojen přes pevnou elektrickou instalaci přímo bez použití zástrčky a zásuvky/vedení.

1. **Pokud s výrobkem není dodán napájecí kabel**, napájecí kabel zvolený podle tabulky (*Technické parametry, strana 9*) v souladu s elektroinstalací ve vašem domě musí být připojen k vašemu výrobku podle pokynů ve schématu ke kabelu.

Pokud nelze odpojit všechny póly v napájení, je nutno připojit odpojovací zařízení s odstupem kontaktů nejméně 3 mm (pojistky, bezpečnostní spínače, stykače) a všechny póly tohoto odpojovacího zařízení musejí být vedle výrobku (nikoli nad výrobkem) v souladu se směrnicemi IEE. Nedodržení tohoto pokynu může vést k provozním problémům a neplatnosti záruky na výrobek.

i Doporučujeme provést další ochranu odpojovačem zbytkového proudu.

- Otevřete kryt bloku svorek šroubovákem.
- Zasuňte napájecí kabel do svorky kabelu pod zakončením a upevněte jej k hlavnímu trupu přiloženým šroubem na svěrací součástce.
- Připojte kabely podle přiloženého schématu.

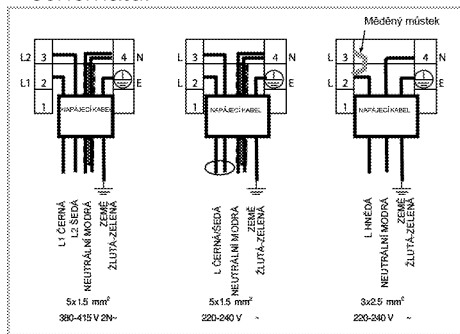

- Po dokončení zapojení kabelu uzavřete kryt bloku svorek.
- Ved'te napájecí kabel tak, aby nebyl v kontaktu s výrobkem a nedošlo k jeho přimáčknutí mezi výrobek a stěnu.

i Napájecí kabel nesmí být delší než 2 m z bezpečnostních důvodů.

Instalace výrobku

- Otočte varnou desku vzhůru nohama a umístěte ji na rovnou plochu.
- Při instalaci varné desky použijte těsnění, které je součástí dodávky.

Těsnění umístěte kolem varné desky, jak je uvedeno na následujícím obrázku, a zajistěte odstup 1 až 2 mm od vnitřního okraje skla.

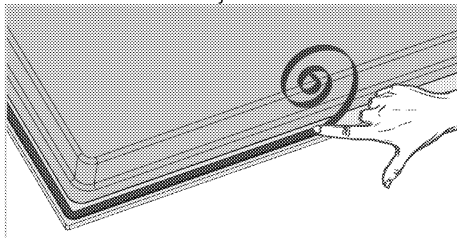

- Upevněte vložené montážní pružiny a zašroubujte je do otvorů ve spodní části, tak jak je znázorněno na obrázku.

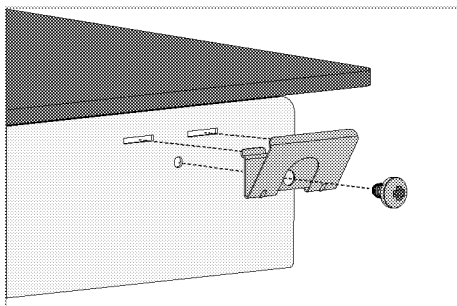

i U některých modelů může váš výrobek obsahovat již namontované pružiny.

i Počet montážních pružin na vašem výrobku se liší v závislosti na modelu výrobku.

- Umístěte výrobek na pracovní desku.
- Po umístění na desku pracovního pultu bude upevnění snazší, díky pomoci svorek. Nejsou-li rozměry pracovní desky vhodné, na přední stranu produktu lze připevnit 2 montážní háky, jak je znázorněno na obrázku níže.

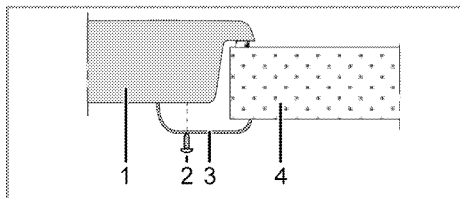

- 1 Varná deska
- 2 Šroub
- 3 Montážní svorka
- 4 Pracovní deska

i Když instalujete desku na skříň, musíte instalovat polici, která oddělí skříň od desky podle předchozího obrázku. Není to nutné, když provádíte instalaci na vestavěnou troubu.

Například, pokud je možné se dotknout spodní strany výrobku po jeho montáži do zásuvky, musí být tato část zakryta dřevěnou deskou.

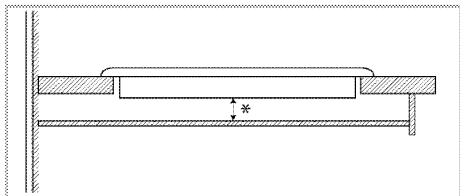

* min. 15 mm

Pohled zezadu (otvory pro připojení)

i Umístění spojovacích otvorů znázorněné na obrázku níže je pouze schématické a může se lišit v závislosti na modelu produktu. Připevňujte je podle umístění spojovacích otvorů na vašem produktu.

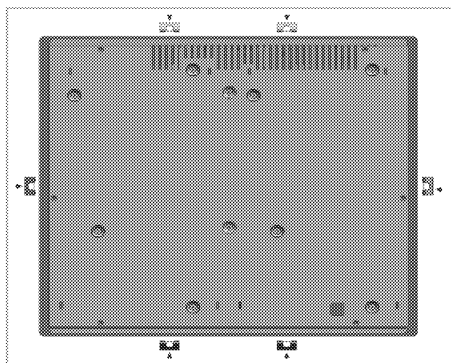

! Upevnění spojů k jiným otvorům není vhodný postup z bezpečnostních důvodů, jelikož může poškodit systém plynu a elektřiny.

! Plotýnka obsahuje komponenty využívající plyn a elektřinu. Z tohoto důvodu musí být plotýnka upevněná na desku pouze přes fixační otvory, pouze pomocí dodaných bezpečnostních prvků a šroubů a jak je uvedeno v návodu. V opačném případě bude představovat ohrožení života a majetku.

i Počet montážních pružin na vašem výrobku se liší v závislosti na modelu výrobku.

Snadná instalace: Některé modely jsou dodávány s montážními pružinami a těsnícím těsněním připojeným k produktu. U těchto modelů ignorujte montážní pružiny a pokyny pro montáž držáku popsané v příručce. Umístěte výrobek přímo do prostoru, kde bude umístěn, jak je znázorněno na obrázku níže. U těchto modelů považujte měření šířky a hloubky uvedené v uživatelské příručce o 10 mm více.

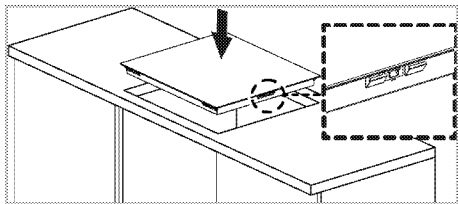

Poslední kontrola

1. Obsluha výrobku..
2. Zkontrolujte funkce.

4 Příprava

Tipy pro úsporu energie

Následující informace vám pomohou používat zařízení ekologicky a ušetřit energii:

- Zmražené potraviny před vařením rozmrazte.
- Používejte pánve/hrnce s víky na vaření. Pokud nemáte víko, spotřeba energie může vzrůst až čtyřnásobně.
- Zvolte hořák, který je vhodný pro rozměr dna hrnce. Vždy zvolte správný rozměr hrnce pro připravovaný pokrm. Větší hrnce vyžadují více energie.
- Dávejte pozor a používejte ploché hrnce při vaření na elektrických deskách. Hrnce se silným dnem zaručují lepší vodivost tepla. Dosáhnete tak úspor energie až o 1/3.
- Nádoby a hrnce musejí být vhodné pro plotny. Dna nádob nebo hrnců nesmějí být menší než plotna.

- Plotny a dna hrnců udržujte čisté. Nečistoty sníží vodivost tepla mezi plotnou a dnem hrnce.
- U dlouhodobého vaření vypněte plotnu 5 až 10 minut před koncem doby vaření. Pokud využijete zbytkového tepla, dosáhnete úspor energie až o 20%.
- Informace o energetické účinnosti podle EU 66/2014 naleznete na produktovém listu uvedeném u výrobku.

Úvodní použití

První čištění produktu

i Povrch se může poškodit vlivem některých saponátů nebo čisticích materiálů.

Nepoužívejte agresivní saponáty, čisticí prášek/mléko ani ostré předměty při čištění.

1. Sejměte všechny obaly.
2. Setřete povrch výrobku vlhkým hadříkem nebo houbičkou a osušte hadříkem.

5 Používání varné desky

Obecné informace o vaření



Nikdy nepiňte pánev olejem do více než jedné třetiny. Při nahřívání oleje nenechávejte varnou desku bez dozoru. Přehřátý olej znamená nebezpečí požáru. **Nikdy se nesnažte možný oheň uhasit vodou!** Když se olej vznítí, přikryjte jej požární dekou nebo vlhkým hadrem. Vypněte varnou desku, pokud je to bezpečné, a zavolejte hasiče.

- Potraviny před smažením pečlivě osušte a opatrně vložte do horkého oleje. Před smažením zkontrolujte, zda zmrazené potraviny zcela rozmrzly.
- Nezakrývejte nádobu, v níž zahříváte olej.
- Pánve a hrnce umísťujte tak, aby jejich rukojeti nebyly nad varnou deskou a nemohlo dojít k jejich spálení. Na desku neumísťujte nevyvážené a snadno překlopitelné nádoby.
- Na zapnuté varné oblasti nepokládejte prázdné nádoby a hrnce. Mohly by se poškodit.
- Provoz varných oblastí naprázdno bez nádoby nebo hrnce může poškodit výrobek. Jakmile dovaříte, vypněte varné oblasti.
- Jelikož povrch výrobku může být horký, nepokládejte na něj plastové ani hliníkové nádoby. Jakékoli roztavené materiály z povrchu ihned odstraňte. Takové nádoby by neměly být používány k uchovávání potravin.
- Používejte pouze hrnce a nádoby s plochým dnem.
- Do hrců a pánví vkládejte přiměřené množství potravin. Takto nebudete

muset provádět zbytečné čištění z důvodu přetečení.

Nepokládejte poklice hrců nebo pánví na varné oblasti.

Pokládejte hrnce do středu varné oblasti. Pokud chcete hrnce posunout na jinou varnou oblast, zvedněte jej a postavte ho tam, neposunujte jím.

Tipy pro sklokeramické varné desky

- Sklokeramická deska je odolná proti horku a neohrozí ji ani velké teplotní rozdíly.
- Sklokeramickou desku nepoužívejte k ukládání věcí ani jako krájecí prkénko.
- Používejte pouze hrnce a pánve se strojově upraveným dnem. Ostré okraje mohou způsobit poškrábání povrchu.
- Nepoužívejte hliníkové hrnce a pánve. Hliník poškozují sklokeramickou plochu.

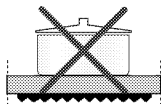
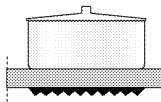
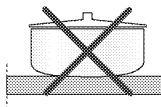
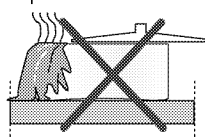

Rozlité potraviny mohou poškodit sklokeramickou desku a způsobit požár.

Nepoužívejte nádoby s konkávním nebo konvexním dnem. Používejte pouze hrnce a pánve s plochým dnem. Ty zajišťují snazší přenos tepla. Pokud je průměr pánve příliš malý, budete plýtvat energií.

Používání varných desek

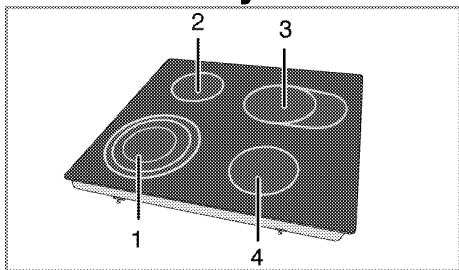

- 1 Plotna se třema obvody 21-23/17-19/12-14 cm
- 2 Plotna s jedním obvodem 14-16 cm
- 3 Rozšířená varná plocha 14-16/25-27 cm
- 4 Plotna s jedním obvodem 16-18 cm je seznam doporučených průměrů pro hrnce nebo pánve na příslušné hořáky.



Nedovolte, aby cokoli padlo na varnou desku. I malé předměty, jako je slánka, mohou varnou desku poškodit. Nepoužívejte prasklé varné desky. Těmito prasklinami může prosakovat voda a způsobit zkrat. V případě jakéhokoli poškození na povrchu (např. viditelné praskliny) okamžitě vypněte zařízení, abyste snížili riziko zásahu elektrickým proudem.







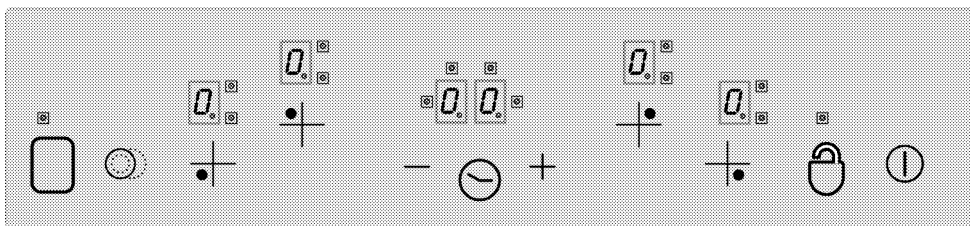

Sklokeramické desky s rychlým ohřevem vyzařují jasné světlo, jakmile je zapnete. Nedívejte se do jasného světla

Ovládací panel



Specifikace

-  Hlavní tlačítko - tlačítko zap/vyp
*Zámek tlačítek
- 
-  Nastavení teploty/přidání času
-  Nastavení teploty/ubírání času
-  ** Tlačítko volby dvojité/trojité varné oblasti
-  * Zapnout/vypnout časovač
-  ** Zapnout/vypnout varnou oblast



Ovladače volby varné oblasti

Displej varné oblasti (nastavení teploty 0 ... 9)

Kontrolka provozu dvojité/trojité varné oblasti (Displej varné oblasti)
* Displej časovače (zde jsou 4 kontrolky pro 4 různé varné oblasti)

i Tento přístroj se ovládá pomocí dotykové ovládací jednotky. Každá operace, kterou provedete pomocí dotykové kontrolní jednotky, bude potvrzena zvukovým signálem, pokud je vaše dotyková kontrolní jednotka vybavena časovačem.

i Ovládací panely udržujte vždy suché a čisté. Vlhkost a špina mohou způsobit potíže v provozu.

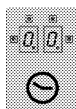

(*) Pokud je vaše varná deska vybavena časovačem.

**



Pokud je vaše varná deska vybavena těmito funkcemi.

U typů s hodinami

Grafika a obrázky mají jen infomativní účel. Aktuální vzhled nebo funkce mohou být různé.

Zapnutí varné desky

Tiskněte "Ⓢ" tlačítko na ovládacím panelu po dobu 1 sekundy. Displeje varné oblasti se rozsvítí. Varná deska je nyní připravena k použití. Během následujících 10 sekund si můžete zvolit různé varné oblasti. Ostatní ovladače nemohou fungovat, když je hlavní tlačítko "Ⓢ" v provozu.

"Ⓢ" a všechny příslušné desetinné čárky na všech displejích varných oblastí se rozsvítí.

Pokud se do 10 sekund neprovede žádný úkon, varná deska se automaticky vrátí do pohotovostního režimu.

Stisknete-li hlavní tlačítko "Ⓢ" na déle než 2 sekundy, varná deska se vypne a vrátí do pohotovostního režimu.

Volba varných oblastí

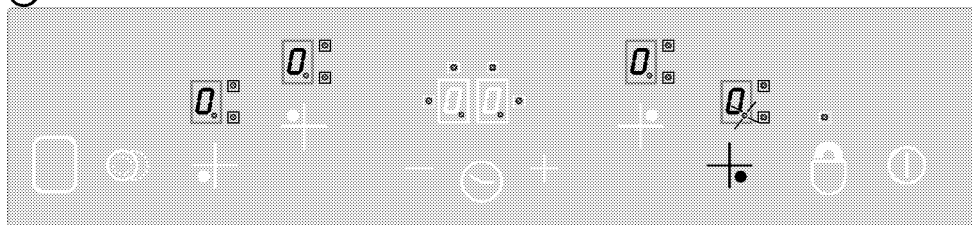

1. Zapněte varnou desku.
2. Požadovanou varnou oblast zapnete dotykem jednoho z ovladačů volby varných oblastí. Po zvolení varné oblasti na desce "Ⓢ" na příslušném displeji varné oblasti začne blikat desetinná čárka.

Pokud se do 10 sekund neprovede žádný úkon, varná deska se automaticky vrátí do pohotovostního režimu.

3. Stiskněte "+" nebo "-" tlačítka nastavení teploty na hodnotu mezi "1" a "9" nebo mezi "9" a "1".

"+" a "-" tlačítka jsou vybavena funkcí opakování. Pokud budete některé z těchto tlačítek tisknout dlouho, teplota bude trvale stoupat nebo klesat každé 0,4 sekundy.

Pokud začnete "+" tlačítkem, "1" se rozsvítí na displeji. Pokud začnete "-" tlačítkem, rozsvítí se na displeji nastavená teplota (např. půl sekundy

"A" a půl sekundy "9"). To znamená, že je aktivován posilovač.

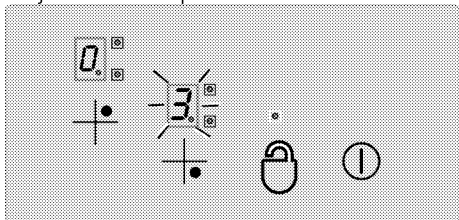

Posilovač

Tato funkce usnadňuje vaření. Je-li posilovač aktivován, vaření bude probíhat po určitou dobu na nejvyšší výkon (viz tabulka-1). Čas posilovače závisí na zvolené teplotě. Toto je označeno "A" a hodnotou nastavené teploty, která střídavě bliká na displeji varné oblasti (např. půl sekundy "A", půl sekundy "9") Jakmile čas posilovače vyprší, výkon varné oblasti se sníží a hodnota teploty bude svítit trvale. Funkcí posilovače jsou vybaveny všechny varné oblasti.

Zapnutí funkce posilovače:

1. Zapněte varnou desku.
2. Zvolte vybranou varnou oblast dotykem tlačítek volby varné oblasti.
3. Použijte "—" tlačítko k nastavení teploty varné oblasti na hodnotu "9".
Po nastavení teploty "9" a "A" budou střídavě blikat na displeji. To znamená, že hodnota teploty je nastavena na "9" a funkce posilovače je aktivována.
4. Poté použijte "—" tlačítko do 10 sekund pro volbu nastavení teploty pro zbývající dobu vaření po vypršení doby provozu posilovače. Použijte "+" nebo "—" tlačítka pro nastavení varné oblasti na hodnotu mezi "1" až "9" (předpokládá se, že je zvolena například úroveň 6).
5. "A" a "6" budou střídavě blikat po dobu provozu funkce posilovače (na konci času posilovače, "6" bude svítit trvale).

Vypnutí funkce posilovače:

- Tiskněte "—" tlačítko, dokud se teplota nesníží na "0" pro vypnutí funkce posilovače dřív.
- Pokud bude "9" nastavena jako teplota, která bude aktivována po době posilovače, a nebude nastavena žádná nižší teplota, blikání displeje ustane po 10 sekundách. Posilovač je nyní mimo provoz.

Vypněte varnou desku.

Stisknete-li hlavní tlačítko "⏻" na déle než 2 sekundy, varná deska se vypne a vrátí do pohotovostního režimu. Pokud je zde zbývající teplota, která může být použita po vypnutí varné desky, je to označeno "0" symbolem, který bude trvale svítit na displeji příslušné varné oblasti.

Vypnutí jednotlivých varných oblastí:

Varnou oblast lze vypnout 3 různými způsoby:

1. Stisknutím "+" a "—" tlačítek zároveň.
2. Snížením teploty na "0" "—" tlačítkem.
3. Použitím funkce časovače (pokud je) pro příslušnou varnou oblast

1. Stisknutí "+" a "—" tlačítek zároveň

Zvolte požadovanou varnou oblast tlačítkem volby varné oblasti "+". Desetinné čárky se rozsvítí na "0." displeji varné oblasti. Stisknutím "+" a "—" tlačítek zároveň vypnete varnou oblast .

2. Snížení teploty vybrané varné oblasti na "0" "—" tlačítkem

Kromě toho může být varná oblast vypnuta i snížením teploty na "0".

3. Použití funkce časovače (pokud je) pro příslušnou varnou oblast

Po vypršení času časovač vypne příslušnou varnou oblast. "0" a "00" se objeví na displeji. Dvojitá/trojitá varná

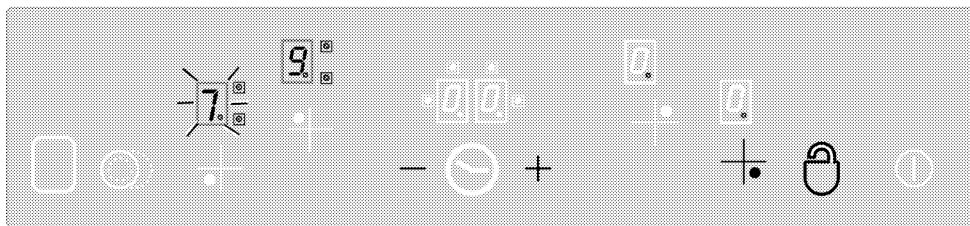

"0" tlačítko vám umožní zamknout nebo odemknout dotykové ovladače v provozním režimu.

Tiskněte "0" tlačítko 2 sekundy, chcete-li odemknout varné oblasti. Operace bude potvrzena zvukovým signálem. Následně "0" kontrolka zhasne. Nyní je dotykový ovladač odemčen a může normálně fungovat.

Dětský zámek

Varnou desku můžete ochránit před neúmyslným použitím a zabránit dětem, aby uvedly varnou oblast do provozu. Funkce dětského zámku obsahuje několik komplexních kroků k zapnutí dotykové ovládací jednotky. Dětský zámek může být zapnut nebo vypnut jen v pohotovostním režimu.

Zamčení modulu:

1. Stisknutím hlavního tlačítka "0" zapnete varnou desku.
2. Tiskněte "+" a "-" tlačítka zároveň nejméně 2 sekundy.
3. Následně stiskněte "+" tlačítko ještě jednou.

» Funkce dětského zámku je zapnuta a "0" objeví se na displejích všech varných oblastí.

Vypnutí dětského zámku:

Dětský zámek lze vypnout tak, jak jste ho zapnuli.

1. Stisknutím hlavního tlačítka "0" zapnete varnou desku.
2. Tiskněte "+" a "-" tlačítka zároveň nejméně 2 sekundy.
3. Následně stiskněte "-" tlačítko ještě jednou.

» "0" se objeví na displejích všech varných oblastí po dobu fungování dětského zámku. "0" zmizí, jakmile bude zámek vypnut.

Funkce časovače * (u typů s hodi-nami)

Tato funkce vám usnadní vaření. Během vaření nebudete muset na varnou desku neustále dohlížet a varná zóna se automaticky vypne po uplynutí vámi nastaveného času.

Časovač má tyto výhody: Dotykový ovladač může ovládat časovače až 4 varných oblastí a jeden alarm přiřazený ve stejnou dobu. všechny časovače lze používat pouze v provozním režimu.

Časovač jako alarm

Alarm časovače funguje nezávisle na ostatních varných oblastech. Proto není důležité, zda je varná oblast zvolena či ne.

1. Stiskněte "0" tlačítko pro zapnutí alarmu časovače. "00" a "00" se objeví na displeji časovače a vpravo dole se objeví tečka. Tím se alarm časovače spustí.
2. Poté nastavte požadovaný čas stisknutím "+" a "-" tlačítek.
3. Po nastavení času časovač zahájí odpočítávání.

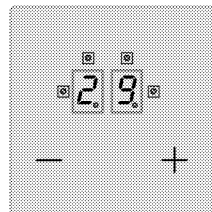
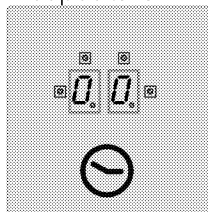

» Po vypršení času zazní zvukový signál. Pro vypnutí zvukového signálu stiskněte jakékoli tlačítko na dotykovém ovládacím panelu.

Časovač varné oblasti:

Časovače varných oblastí lze nastavit pouze pro varné oblasti, které jsou v provozu.

1. Nejprve zapněte varnou desku a potom zapněte vybranou varnou oblast. (varná oblast musí být nastavena na hodnot 1 až 9)
2. Stejně jako alarm časovače zapněte časovač varné oblasti stisknutím "⊖" tlačítka. "00" a "⊖" se objeví na displeji časovače a vpravo dole se objeví tečka. Tím se časovač varné oblasti zapne.
3. Musíte stisknout "⊖" tlačítko podruhé, abyste spustili časovač varné oblasti. Nyní můžete přiřadit časovač.
4. Poté nastavte požadovaný čas stisknutím "+" a "-" tlačítek.

Časovače varné desky nastavíte:

1. Po aktivaci časovače první varné oblasti stiskněte ještě jednou tlačítko "⊖". Ovládání se otočí doprava k dalšímu aktivní varné oblasti přiřazené k časovači. Nabídka k přiřazení se objeví s blikající "⊖" kontrolkou.
2. Poté nastavte požadovaný čas stisknutím "+" a "-" tlačítek.

3. Časovač zapnutý pro varnou oblast, který byl nastaven jako první, je označen trvale svítící "⊖" kontrolkou.
 - Více časovačů lze přiřadit k ostatním aktivním varným oblastem opětovným stisknutím "⊖" tlačítka.
 - Po 10 sekundách se displej časovače vrátí zpátky k časovači, který bude končit jako první.
 - "⊖" Kontrolky, které svítí trvale na displeji časovače, ukazují časovač, který nyní odpočítává.
 - Můžete zobrazit nastavené hodnoty pro časovače varných oblastí změnou polohy "⊖" tlačítka. Blikající pravá přední "⊖" kontrolka vždy ukazuje přiřazení.
Pokud neblíká žádná kontrolka, hodnota časovače budíku se zobrazí na displeji časovače.

Vypnutí časovačů:

Nejprve musíte zobrazit časovač změnou polohy "⊖" tlačítka, dokud se neobjeví časovač. Tuto hodnotu lze později zrušit 2 různými způsoby:

- Snižováním hodnoty postupně k "00" dotykem "—" tlačítka.
- Dotykem "+" a "-" tlačítek zároveň po dobu poloviny sekundy dokud se "00" neobjeví na displeji časovače.

Po vypršení času zazní zvukový signál. Pro vypnutí zvukového signálu stiskněte jakékoli tlačítko na dotykovém ovládacím panelu.

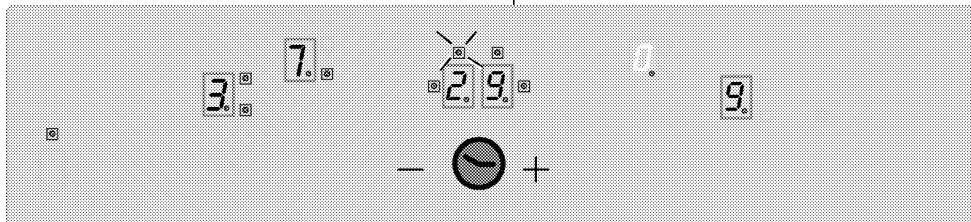

Zobrazuje zbývající čas časovače varné oblasti 3 (kontrolka bliká) displeji časovače (kontrolky aktivních časovačů

varných oblastí 1 a 4 nebudou na displeji časovače vidět).

Funkce udržování teploty (pokud existuje)

Funkce udržování teploty varné oblasti pomáhá udržovat jídlo teplé volbou úrovně další teploty mezi 0 a 1.

Stiskněte "0" tlačítko pro zapnutí funkce udržování teploty.

Poté "0" kontrolka bliká. Stiskněte "0" tlačítko znovu pro vypnutí varné oblasti.

Doba provozu je omezena.

Ovladač varné desky je vybaven limitem doby provozu. Je-li některá z varných oblastí ponechána v provozu nebo neúmyslně zapnuta, po určité době se

Tabulka-1: Parametry nastavení teploty; doba cyklu 47,0 sekund

Nastavení teploty	Mimoprovozní doba - sekundy	Provozní doba - sekundy	Limit doby provozu - hodina	Čas posilovače - sekundy
0	0	0	0	-
1	45,6	1,4	6	60
2	43,6	3,4	6	180
3	41,3	5,7	5	288
4	38,4	8,6	5	390
5	35,9	11,1	4	510
6	33,1	13,9	1,5	150
7	26,2	20,8	1,5	210
8	19,2	27,8	1,5	270
9	0	47,0	1,5	-

Funkce zbytkového tepla

U vypnuté varné oblasti, jejíž teplota může být nad 60°C nebo jejíž displej ukazuje hodnotu nad 60°C, "H" symbol (zbytkové teplo) se objeví na displeji. Když zbytkové teplo klesne pod 60°C, "0" se objeví na displeji.

Když se po poklesu výkonu výkon obnoví a bylo-li zbytkové teplo příslušné varné oblasti před poklesem vyšší než 60°C, displej zbytkového tepla bliká.

automaticky vypne. (viz Tabulka-1).

Doba provozu závisí na nastavení zvolené teploty. Je-li nějaký časovač přiřazen k varné oblasti, "00" se zobrazí na displeji časovače po dobu 10 sekund (po 10 sekundách se spustí ukazatel zbytkového tepla).

Poté se displej časovače vypne.

Po výše popsaném automatickém vypnutí je varná oblast opět provozuschopná a pro nastavení teploty platí maximální doba provozu.

Displej bliká, dokud nevyprší maximální čas zbytkového tepla nebo dokud není varná oblast zvolena a zapnuta.





Je-li přístroj napájen, kontrolní systém varné desky provádí kalibraci v závislosti na snímači, sklu a podmínkách používání. Během kalibrace nepřekrývejte skleněnou část snímače.

6 Údržba a péče

Obecné informace

Životnost výrobku se prodlouží a případné problémy se omezí, pokud je výrobek pravidelně čištěn.

 Odpojte zařízení od napájení, než začnete s údržbou a čištěním. Hrozí riziko zásahu elektrickým proudem!

 Před čištěním nechte přístroj vychladnout. Horké povrchy mohou způsobovat popáleniny!

- Výrobek po každém použití pečlivě vyčistěte. Takto snadněji odstraníte nečistoty z pečení, které se takto nebudou při příštím použití přístroje dále připalovat.
- Pro čištění přístroje nejsou potřeba žádná zvláštní čisticí prostředky. Výrobek omyjte vodou s mycím přípravkem a hadříkem nebo houbou a osušte jej suchým hadrem.
- Vždy zkontrolujte, zda byla jakákoli zbylá kapalina po čištění pečlivě otřena a případná vylitá kapalina vysušena.
- K čištění nerezových ploch a rukojeti nepoužívejte čisticí prostředky obsahující kyselinu nebo chlorid. K otření těchto částí použijte měkký hadřík s tekutým rozpouštědlem (ne brusným) a dávejte pozor, abyste čistili jedním směrem.

 Povrch se může poškodit vlivem některých saponátů nebo čisticích materiálů. Nepoužívejte agresivní saponáty, čisticí prášek/mléko ani ostré předměty při čištění.

 Na čištění spotřebiče nepoužívejte parní čističe, mohlo by dojít k zásahu elektrickým proudem.

Čištění varné desky

Sklokeramický povrch

Sklokeramický povrch (sklokeramiku) otřete studenou vodou, dejte pozor, abyste nezanechali žádné zbytky čisticího prostředku a osušte suchým hadříkem. Zbytky čisticího prostředku by mohly poničit sklokeramickou desku při jejím příštím použití.

Zaschlé zbytky na sklokeramické ploše (sklokeramice) za žádných okolností nestrhávejte nožem, ocelovou vlnou či podobnými nástroji.

Vápenaté usazeniny (žluté skvrny) odstraňte komerčně dostupným odstraňovačem vodního kamene, jako například octem nebo citronovou šťávou. Pokud je povrch silně znečištěn, naneste čistič houbou a vyčkejte, dokud se nevsákne. Poté vyčistěte povrch desky vlhkým hadrem.

 Potraviny na bázi cukru, jako je hustý krém nebo sirup, je nutno ihned setřít a nečekat, až povrch vychladne. Jinak může být sklokeramický povrch nevratně poškozený.

Časem může barva nátěru nebo na jiných plochách mírně vyblednout. To nemá vliv na funkci spotřebiče. Blednutí barev a skvrny na sklokeramické desce jsou normálním jevem, ne vadou.

7 Odstraňování potíží

Při zahřívání a ochlazování výrobek vydává kovový zvuk.

- Když se zahřejí kovové součástky, mohou se rozpínat a způsobovat hluk. >>> *Nejde o závadu.*

Výrobek nehřeje.

- Hlavní pojistka je vadná nebo uvolněná. >>> *Zkontrolujte pojistky v pojistkové skříni. Pokud je to nutné, vyměňte je nebo znovu aktivujte.*
- Výrobek není zapojen do (uzemněné) zásuvky. >>> *Zkontrolujte zapojení zástrčky.*
- Pokud se displej nerozsvítí, když varnou desku znovu zapnete. >>> *Odpojte spotřebič u přerušovače. Počkejte 20 sekund a znovu jej zapojte.*

i Pokud nemůžete odstranit poruchu ani poté, co jste postupovali podle pokynů obsažených v této části, obraťte se na autorizovaného servisního pracovníka nebo prodejce, u něhož jste výrobek zakoupili. Nikdy se nepokoušejte opravovat vadný výrobek sami.



ZÁKAZNICKÉ CENTRUM BEKO

BEKO SPÓLKA AKCYJNA, organizační složka, Bucharova 1423/6, 158 00 Praha 5 – Stodůlky

7 dní v týdnu od 8:00 do 18:00

poradí nebo pomůže vyřešit záruční, případně pozáruční opravy výrobků Beko

tel. kontakt	222 525 222
tel. kontakt	800 350 333
e-mail	zakaznickecentrum@bekosa.cz
online objednávka opravy spotřebiče	www.bekocr.cz
5 let záruky – podmínky a registrace	www.bekocr.cz

ZÁRUČNÍ PODMÍNKY ČR

- a) Platný a čitelný prodejní doklad, který obsahuje datum prodeje, model spotřebiče a označení prodejce, opravňuje uživatele využít záruku na výrobek v souladu s ustanoveními Občanského zákoníku, v platném znění.
- b) Není-li stanoveno jinak, je záruční doba na výrobek 24 měsíců. Začíná plynout ode dne převzetí věci kupujícím vyjma případu, kdy je nutné uvedení do provozu oprávněnou firmou. V tom případě začne záruční doba plynout ode dne uvedení výrobku do provozu.

Výrobky vyžadující odborné zapojení: plynové a kombinované sporáky a varné desky, dále všechny spotřebiče, které nejsou vybaveny přívodním elektrickým kabelem zakončeným vidlicí. Zapojení spotřebiče je službou hrazenou zákazníkem. Potvrzení je nutné uschovat. Dovozece nezodpovídá za poškození či škody vzniklé chybnou instalací nebo chybným zapojením výrobku.

- c) Záruka vyplývající z těchto záručních podmínek může být uplatněna pouze na území České republiky a týká se pouze a výhradně spotřebičů dovezených do ČR prostřednictvím naší společnosti, BEKO SPÓLKA AKCYJNA, organizační složka, Bucharova 1423/6, 158 00 Praha 5 – Stodůlky, která je oficiálním zastoupením značky Beko pro Českou republiku.
- d) Záruka je poskytována kupujícím (konečným spotřebitelem) v souladu se zákonem č. 634/1992 Sb., o ochraně spotřebitele v platném znění, na výrobek sloužící běžnému používání v domácnosti. Výrobek není určen k průmyslovému použití a poskytování služeb. Spotřebiče, které nejsou používány v domácnosti, nejsou předmětem záruky (hotelová, školská a restaurační zařízení, úklidové firmy atd.)
- e) Práva ze zodpovědnosti za vady výrobku se uplatňují u prodávajícího. Záruční oprava se vztahuje výhradně na závady, které vzniknou v době platnosti záruční lhůty a to výrobní vadou. Takto vzniklé závady je oprávněn odstranit pouze autorizovaný servis.

O odstranění vad výrobku v záruční lhůtě je kupující oprávněn požádat prodejce nebo **Zákaznické centrum Beko** na telefonním čísle: 222 525 222, 800 350 333 nebo online na <https://www.bekocr.cz/objednavka-opravy-spotrebice>

- f) Zákazník musí pro objednání opravy nahlásit datum zakoupení, model spotřebiče, výrobní a produktové číslo, které se nachází na výrobním štítku každého spotřebiče. Bez nahlášení těchto údajů nebude moci být požadavek zákazníka na bezplatnou opravu vyřešen. Zákazník je také dále povinen poskytnout autorizovanému servisu součinnost potřebnou k ověření existence případně odstranění reklamované vady.

- g) Při návštěvě servisního technika kupující prokáže existenci záruky předložením čitelného prodejního dokladu nebo certifikátu 5 let záruky Beko. Po provedení záruční opravy jsou autorizovaná servisní střediska nebo prodávající povinni vydat kupujícímu čitelnou kopii opravného listu nebo doklad o uplatnění práva záruky a době trvání opravy. Po dobu záruky je kupující povinen uschovat veškeré doklady související s koupí a servisem výrobku.
- Opravní list slouží k prokázání práv kupujícího, proto je ve vlastním zájmu kupujícího si zkontrolovat před podpisem veškeré údaje. Záruční lhůta se v případech, kdy závada znemožnila používání výrobku, prodlužuje o dobu, kdy kupující uplatní nárok na záruční opravu u autorizovaného střediska až do dne převzetí opraveného výrobku.
- h) Výrobek musí být instalován a provozován podle návodu k obsluze a platných norem. Funkce chladniček, mrazniček a jejich kombinací je zaručena při okolní teplotě od +10°C do +32°C.
- i) Touto zárukou nejsou dotčena práva kupujícího, která se ke koupi věci váží podle zvláštních právních předpisů.
- j) Společnost BEKO SPÓLKA AKCYJNA, organizační složka, Bucharova 1423/6, 158 00 Praha 5 - Stodůlky nabízí spotřebitelům na vybrané modely prodlouženou záruku vcelkové délce trvání 5 let. Předmětem této nadstandardní záruky je bezplatné odstraňování výrobních vad po dobu následujících 36 měsíců od skončení zákonné dvouleté záruční lhůty. Podmínkou získání certifikátu prodloužené záruky je splnění veškerých podmínek uvedených na www.bekocv.cz.
- O odstranění vad výrobku v prodloužené záruční lhůtě je kupující oprávněn požádat Zákaznické centrum Beko na telefonním čísle: 222 525 222, 800 350 333 nebo online na <https://www.bekocv.cz/objednavka-opravy-spotrebice>.
- Při opravě v rámci prodloužené záruky je uživatel povinen autorizovanému servisu předložit platný certifikát prodloužené záruky a prodejní doklad.
- k) V době trvání prodloužené záruky bude oprávněná reklamacie řešena opravou nebo dodáním náhradního dílu. V případě neodstranitelné vady zajistí dovozce přímo u zákazníka výměnu výrobku za nový. Nárok na výměnu uplatňuje zákazník po zaslání všech potřebných dokladů (platný certifikát, doklad o zakoupení, vyjádření servisního technika) na e-mail reklamace@bekocv.cz nebo poštou na adresu BEKO SPÓLKA AKCYJNA, organizační složka, Bucharova 1423/6, 158 00 Praha 5 - Stodůlky. Spotřebitel nemá právo v průběhu prodloužené záruky na vrácení kupní částky. Uplatnění práva na bezplatné odstraňování výrobních vad podléhá zde uvedeným všeobecným záručním podmínkám.

Právo na uplatnění záruky zaniká pokud:

- Není výrobek používán v souladu s návodem;
- Došlo k mechanickému poškození výrobku cizím zaviněním, při nesprávné údržbě nebo jiným zanedbáním péče o výrobek;
- Byl na výrobku proveden neodborný zásah neoprávněnou osobou;
- Plynové spotřebiče nebo spotřebiče s napájením 400V nebyly uvedeny do provozu odbornou firmou;
- Došlo k mechanickému poškození při přepravě;
- Je vada způsobená vnějšími podmínkami, jako jsou např. poruchy v elektrické síti nebo vadná bytová instalace, nevhodnými provozními podmínkami, poškození živlem;
- Je výrobek vadný z důvodu použití neoriginálního příslušenství a náhradních dílů;
- Kuchyňská linka, do které je výrobek zabudovaný, nespĺňuje potřebné technické parametry;
- Záruka se dále nevztahuje na preventivní údržbu popsanou v návodu k obsluze, popřípadě závady způsobené nevhodnou manipulací, na opotřebením vzniklé běžným používáním, na mechanické poškození skleněných a plastových komponentů;
- Záruka se nevztahuje na návštěvu technika za účelem poradenství, preventivní kontrolu stavu spotřebiče, výměnu náhradního dílu, který nevyžaduje odborný zásah, záměna směru otevírání dveří chladniček a sušiček.



Vstavaná platňa sporáka

Používateľská príručka

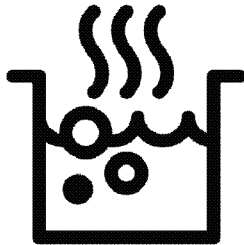

SK



Túto príručku si prečítajte ako prvú!

Vážený zákazník,

Ďakujeme, že ste si vybrali výrobok Beko. Dúfame, že sa dočkáte tých najlepších výsledkov od výrobku, vyrobeného vo vysokej kvalite a s najmodernejšími technológiami. Preto vám odporúčame, aby ste si túto používateľskú príručku a iné sprievodné dokumenty prečítali pred použitím výrobku celé a aby ste si ich odložili pre referenciu v budúcnosti. Ak rúru prevediete na inú osobu, dajte tejto osobe aj užívateľskú príručku. Riadte sa všetkými varovaniami a informáciami užívateľskej príručky.

Pamätajte si, že táto užívateľská príručka sa môže vzťahovať aj na niektoré ďalšie modely. Rozdiely medzi modelmi sú v príručke presne vymedzené.

Vysvetlivky k symbolom

V celej užívateľskej príručke sa používajú nasledujúce symboly:



Dôležité informácie alebo užitočné tipy pre používanie.



Výstrahy pred nebezpečnými situáciami týkajúce sa ohrozenia života a majetku.



Výstrahy pred zásahom elektrickým prúdom.



Výstrahy pred nebezpečenstvom požiaru.



Výstrahy pred horúcimi povrchmi.



Arçelik A.Ş.
Karaağaç caddesi No:2-6
34445 Sütlüce/Istanbul/TURKEY
Made in TURKEY

1 Dôležité pokyny týkajúce sa bezpečnosti a životného prostredia 4

Všeobecná bezpečnosť	4
Elektrická bezpečnosť	4
Bezpečnosť produktu	5
Zamýšľané použitie.....	7
Bezpečnosť detí.....	7
Likvidácia starého výrobku	7
Likvidácia obalového materiálu	8
Budúca preprava	8

2 Všeobecné informácie 9

Prehľad	9
Technické parametre	9

3 Montáž 11

Pred montážou	11
Montáž a pripojenie	12

4 Prípravy 16

Tipy na šetrenie energiou	16
Prvé použitie	16
Prvé čistenie výrobku	16

5 Používanie platne 17

0/Všeobecné informácie o varení	17
Používanie platní.....	18
Ovládací panel.....	18

6 Údržba a starostlivosť 26

Všeobecné informácie.....	26
Čistenie platne.....	26

7 Riešenie problémov 28

1 Dôležité pokyny týkajúce sa bezpečnosti a životného prostredia

Táto časť obsahuje bezpečnostné pokyny, ktoré vám pomôžu predísť riziku zranenia a poškodenia majetku. Porušenie týchto pokynov môže viesť k zrušeniu záruky.

Všeobecná bezpečnosť

- Tento spotrebič nesmie byť používaný deťmi vo veku menej ako 8 rokov a osobami so zníženými fyzickými, zmyslovými alebo duševnými schopnosťami alebo osobami s nedostatkom skúseností a znalostí, ak nie sú pod dozorom zodpovednej osoby alebo ak nedostanú pokyny týkajúce sa bezpečného používania spotrebiča alebo nerozumejú možným rizikám. Deti sa so spotrebičom nesmú hrať. Čistenie a užívateľská údržba stroja nesmie byť vykonávaná deťmi bez dozoru.
- Spotrebič nie je určený na použitie osobami (vrátane detí) so zníženými fyzickými, senzorickými alebo duševnými schopnosťami alebo bez nedostatku skúseností, bez toho, aby boli

pod dohľadom alebo preškolení.

Deti sa so spotrebičom nesmú hrať.

- Ak výrobok dáte niekomu inému na osobné využitie alebo využitie z druhej ruky, mali by ste mu dať aj návod na použitie, štítky produktov a ďalšie relevantné dokumenty a súčasti.
- Montáž a opravu musia vždy vykonávať autorizovaní servisní technici. Výrobca nebude zodpovedný za škody, ktoré majú pôvod v postupoch, ktoré vykonajú neoprávnené osoby a môže to mať za následok zrušenie záruky. Pred montážou si pozorne prečítajte tieto pokyny.
- Ak je výrobok chybný alebo ak má akékoľvek viditeľné poškodenie, nepoužívajte ho.
- Po každom použití skontrolujte, či je funkčný gombík vypnutý.

Elektrická bezpečnosť

- Ak má produkt poruchu, nemal by sa obsluhovať, kým ho neopraví autorizovaný

servisný technik. Hrozí riziko zásahu elektrickým prúdom!

- Len pripojte výrobok k uzemnenej zásuvke/sieti s napätím a ochranou ako je to uvedené v časti „Technické špecifikácie”. Ak používate výrobok s transformátorom alebo bez neho, montáž uzemnenia prenechajte na kvalifikovaného elektrikára. Naša spoločnosť nebude niesť zodpovednosť za žiadne problémy spôsobené neuzemnením v súlade s miestnymi predpismi.
- Výrobok nikdy neumývajte rozptýlením alebo nalievaním vody naň! Hrozí riziko zásahu elektrickým prúdom!
- Výrobok sa počas montáže, údržby a postupov čistenia a opravy musí odpojiť.
- Ak je kábel sieťového pripojenia pre výrobok poškodený, musí ho vymeniť výrobca, jeho servisný agent alebo podobne kvalifikovaná osoba, aby sa predišlo rizikám.
- Používajte iba pripojovací kábel uvedený v časti „Technické špecifikácie”.
- Zariadenie sa musí namontovať tak, aby sa úplne

mohlo odpojiť od siete.

Oddelenie sa musí zabezpečiť buď sieťovou zástrčkou alebo spínačom zabudovaným do pevnej elektrickej inštalácie v súlade s montážnymi predpismi.

- Všetky práce na elektrických zariadeniach a systémoch by mali vykonávať iba autorizovaní kvalifikovaní odborníci.
- V prípade akéhokoľvek poškodenia vypnite prístroj a odpojte ho od sieťového zdroja. Aby ste tak urobili, vypnite poistky v domácnosti.
- Uistite sa, že menovitý výkon hodnota poistky je kompatibilný s výrobkom.

Bezpečnosť produktu

- **VÝSTRAHA:** Spotrebič a jeho prístupné časti sa môžu počas používania veľmi zohriať. Dávajte pozor, aby ste sa nedotkli výhrevných prvkov. Deti vo veku do 8 rokov udržiavajte mimo dosah, okrem prípadu, že na ne neustále dozeráte.
- Výrobok nikdy nepoužívajte v prípade, keď máte ovplyvnený úsudok alebo

- koordináciu po požití alkoholu a/alebo liekov.
- Ak v riadoch používate alkoholické nápoje, dávajte pozor. Alkohol sa pri vysokých teplotách vyparuje a môže spôsobiť požiar, pretože sa môže vznietiť, ak príde do styku s horúcimi povrchmi.
 - Nekladte žiadne horľavé látky do blízkosti produktu, pretože bočné strany sa počas používania zohrejú.
 - Nezakrývajte žiadny z vetracích otvorov.
 - Na čistenie zariadenia nepoužívajte parné čističe, pretože by to mohlo spôsobiť zásah elektrickým prúdom.
 - **VÝSTRAHA:** Varenie na platni s tukom alebo olejom môže byť bez dozoru nebezpečné alebo môže spôsobiť požiar. NIKDY sa nepokúšajte uhasiť oheň vodou, ale spotrebič vypnite a potom oheň prikryte, napr. s pokrievkou alebo hasiacim rúškom.
 - **UPOZORNENIE:** Proces varenia musí byť pod dohľadom. Krátkodobý proces varenia musia byť pod dohľadom nepretržite.
 - **VÝSTRAHA:** Nebezpečenstvo ohňa: Na varnom povrchu neskladujte žiadne predmety.
 - **VÝSTRAHA:** Ak je povrch prasknutý, vypnite spotrebič, aby ste zabránili elektrickému šoku.
 - V prípade rozbitia skla varnej platne: Okamžite vypnite všetky horáky alebo všetky elektrické ohrievacie telesá a spotrebič odpojte od elektrického napájania. Nedotýkajte sa povrchu spotrebiča. Nepoužívajte spotrebič.
 - Tento spotrebič sa nemá obsluhovať pomocou externého časovača ani samostatného diaľkového ovládania.
 - Pohyb platne môže byť spôsobený tlakom výparov, ktorý vznikol kvôli vlhkosti na povrchu platne alebo v spodnej časti nádoby. Dbajte preto na to, aby povrch varnej dosky a dno hrncov boli vždy suché.
 - **VÝSTRAHA:** Ako kryt platní používajte iba kryt navrhnutý výrobcou sporáku alebo taký, ktorý je v návode na použitie

uvadený ako vhodný alebo kryt platní patriaci k sporáku. Použitie nevhodného krytu môže spôsobiť nehodu.

Záruka produktu voči požiaru

- Uistite sa, že zástrčka zapojená v zásuvke tak aby nedošlo k iskreniu.
- Nepoužívajte poškodené, zrezané alebo nadpojené káble, výnimkou sú iba originálne káble.
- Uistite sa, že v zásuvke, do ktorej bude produkt pripojený nie je vlhko.

Zamýšľané použitie

- Tento výrobok je navrhnutý na používanie v domácnosti. Komerčné využitie nie je prípustné.
- **UPOZORNENIE:** Tento spotrebič je určený len na varenie. Nesmie sa používať na iné účely, napríklad na vykurovanie miestnosti.
- Výrobca nebude zodpovedný za žiadne škody spôsobené nesprávnym používaním alebo manipuláciou.

Bezpečnosť detí

- **VÝSTRAHA:** Prístupné časti môžu byť počas použitia horúce. Uchovajte z dosahu malých detí.

- Obalové materiály sú pre deti nebezpečné. Obalové materiály držte mimo dosahu detí. Likvidujte všetky časti balenia v súlade s predpismi o životnom prostredí.
- Elektrické výrobky sú pre deti nebezpečné. Držte deti mimo dosahu výrobku, keď pracuje a nedovoľte deťom, aby sa s výrobkom hrali.
- Nad spotrebič neukladajte žiadne veci, na ktoré by deti mohli dosiahnuť.

Likvidácia starého výrobku

V súlade so smernicou o odpadoch z elektrických a elektronických zariadení a zneškodňovaní odpadov:



Tento produkt je v súlade so smernicou o odpadoch z elektrických a elektronických zariadení EÚ (2012/19/EÚ) Tento produkt obsahuje symbol triedeného odpadu pre odpadové elektrické a elektronické vybavenie (WEEE).

Tento produkt bol vyrobený z vysoko kvalitných častí a materiálov, ktoré môžu byť znovu použité a sú vhodné na recykláciu. Na konci životnosti odpad z produktu neodstraňujte s bežným odpadom z domácnosti ani s iným odpadom. Recyklujte ho v zbernom mieste určenou na recykláciu elektrického a elektronického vybavenia. Pre zistenie informácií o zberných miestach kontaktujte miestne úrady.

V súlade s Obmedzením používania niektorých nebezpečných látok v elektronických a elektrických zariadeniach:

Tento produkt bol zakúpený v súlade so smernicou o odpadoch z elektrických a elektronických zariadení EÚ (2011/65/EÚ) Neobsahuje žiadne nebezpečné alebo zakázané materiály špecifikované smernicou.

Likvidácia obalového materiálu

- Obalové materiály sú pre deti nebezpečné. Obalové materiály uchovávajte na bezpečnom mieste, mimo dosahu detí. Obalové materiály výrobku sú vyrobené z

recyklovateľných materiálov. Riadne ich zlikvidujte a roztriedte v súlade s pokynmi na recykláciu odpadu. Nelikvidujte ich spolu s bežným odpadom z domácnosti.

Budúca preprava

- Odložte si pôvodnú krabicu z výrobku a výrobok prepravujte v nej. Postupujte podľa pokynov na krabici. Ak nemáte pôvodnú krabicu, výrobok zabaľte do bublinkového obalu alebo do hrubého kartónu a bezpečne ho zalepte páskou.
-  Skontrolujte celkový vzhľad výrobku, či neobsahuje akékoľvek poškodenie, ktoré sa mohlo vyskytnúť pri preprave.

2 Všeobecné informácie

Prehľad

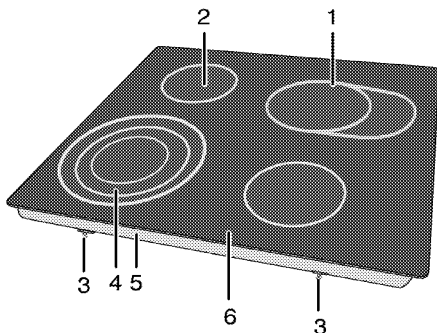

- | | |
|------------------------------|----------------------------|
| 1 Rozšírená varná platňa | 4 Trojkruhová varná platňa |
| 2 Jednookruhová varná platňa | 5 Základný kryt |
| 3 Montážna svorka | 6 Platňa horáka |

Technické parametre

Napätie/frekvencia	220-240 V~/380-415 V 2N ~ 50 Hz
Celkový príkon	7000 W
Typ kábla/prierez	min.H05V2V2-F 3 x 2,5 mm ² / 5 x 1,5 mm ²
Vonkajšie rozmery (výška/šírka/hĺbka)	55 mm/580 mm/510 mm (V prípade modelov, ktoré sa dodávajú s montážnymi pružinami a tesniacim tesnením pripevneným k produktu, považujte rozmery šírky a hĺbky o 10 mm viac ako tieto rozmery.)
Montážne rozmery (šírka/hĺbka)	560 (+2) mm/490 (+2) mm

Horáky

Vpredu vľavo	Trojokruhová varná platňa
Rozmer	210/175/120 mm
Výkon	2300/1600/800 W
Vzadu vľavo	Jednookruhová varná platňa
Rozmer	140 mm
Výkon	1200 W
Vzadu vpravo	Rozšírená varná platňa
Rozmer	140/250 mm
Výkon	2000/1100 W
Vpredu vpravo	Jednookruhová varná platňa
Rozmer	160 mm
Výkon	1500 W

i Technické parametre sa môžu zmeniť bez predchádzajúceho upozornenia za účelom zlepšenia kvality výrobku.

i Obrázky v tejto príručke sú schematické a nemusia sa úplne zhodovať s vaším výrobkom.

i Hodnoty uvedené na štítkoch produktov alebo v sprievodnej dokumentácii boli dosiahnuté v laboratórnych podmienkach v súlade s príslušnými normami. V závislosti od prevádzkových podmienok a podmienok okolitého prostredia výrobku sa tieto hodnoty môžu líšiť.

3 Montáž

Výrobok musí namontovať kvalifikovaná osoba podľa platných predpisov. V opačnom prípade záruka stratí platnosť. Výrobca nebude zodpovedný za škody, ktoré majú pôvod v postupoch, ktoré vykonajú neoprávnené osoby a môže to mať za následok zrušenie záruky.

i Príprava miesta a montáž prívodov elektriny pre výrobok je na zodpovednosti zákazníka.

! Výrobok musí byť namontovaný v súlade so všetkými miestnymi plynovými a/alebo elektrickými nariadeniami.

! Pred montážou vizuálne skontrolujte, či na výrobku nie sú žiadne závady. Ak sú, výrobok nemontujte. Poškodené výrobky predstavujú riziko pre vašu bezpečnosť.

Pred montážou

Platňa je určená na montáž v bežných pracovných plochách. Bezpečná

vzdialenosť musí byť ponechaná medzi spotrebičom a kuchynskými stenami a nábytkom. Pozrite si obrázok (hodnoty sú v mm).

- Môže sa tiež používať ako voľne stojaci spotrebič. Nad povrchom platne zabezpečte priestor minimálne 750 mm.
- (*) Ak sa nad sporák chystáte nainštalovať kryt sporáka, ohľadom inštalačnej výšky sa obráťte na pokyny od výrobcu krytu sporáka. Ak nie je v príručke kapucne definovaná žiadna veľkosť, mala by byť táto výška minimálne 650 mm.
- Odstráňte obalové materiály a prepravné pásky.
- Povrchy, syntetické lamináty a lepidlá musia byť teplovzdorné (minimálne 100 °C).
- Pracovná plocha musí byť zarovnaná a upevnená horizontálne.
- Vytvorte otvor pre platňu na pracovnej ploche podľa montážnych rozmerov.

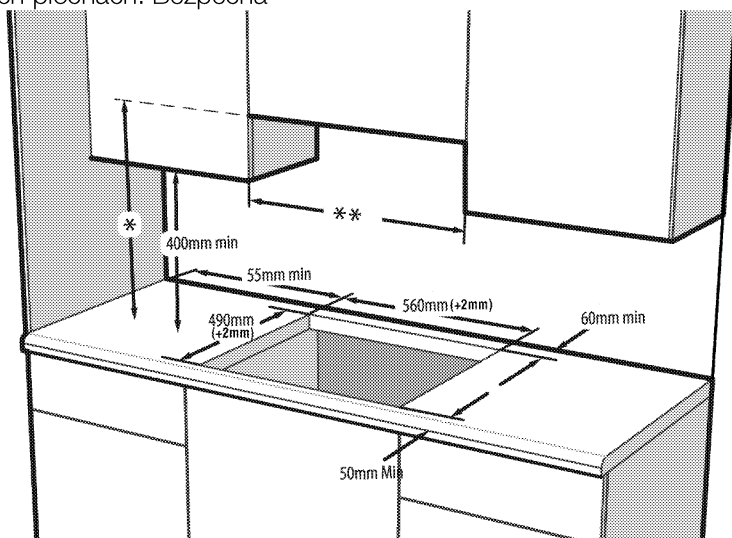

- * Minimálna výška k odsávaču podľa odporúčania v príručke s pokynmi pre odsávač. Ak sa to v návode na obsluhu kapucne neodporúča, mala by byť táto výška minimálne min.650 mm.
- ** Minimálna vzdialenosť medzi skriňou sa musí rovnať šírke platne

Montáž a pripojenie

- Produkt môžete namontovať a pripojiť jedine v súlade so zákonnými pravidlami pre montáž.

 Platňu nemontujte na miesta s ostrými hranami alebo rohmi. Existuje tam riziko rozbitia sklokeramického povrchu!

Elektrické pripojenie

Výrobok pripojte k uzemnenej zásuvke/sieti, chránenej miniatúrnym ističom s vhodnou kapacitou tak, ako je to uvedené v tabuľke „Technické parametre“. Ak používate výrobok s transformátorom alebo bez neho, montáž uzemnenia prenechajte na kvalifikovaného elektrikára. Naša spoločnosť nezodpovedá za žiadne škody, ktoré sú spôsobené v dôsledku používania výrobku bez namontovaného uzemnenia v súlade s miestnymi predpismi.

 Výrobok musí k sieťovému zdroju pripojiť iba autorizovaná a kvalifikovaná osoba. Záručná doba výrobku začína plynúť iba po správnej montáži. Výrobca nebude zodpovedný za škody, ktoré majú pôvod v postupoch, ktoré vykonajú neoprávnené osoby.

 Sieťový kábel nesmie byť stisnutý, ohnutý, ani stlačený, ani nesmie prísť do styku s horúcimi časťami výrobku.

Poškodený sieťový kábel musí vymeniť kvalifikovaný elektrikár. V opačnom prípade existuje riziko zásahu elektrickým prúdom, skratu alebo požiaru!

- Pripojenie musí byť vykonané v súlade s miestnymi predpismi.
- Údaje sieťového napájania sa musia zhodovať s údajmi uvedenými na typovom štítku výrobku. Typový štítok sa nachádza na zadnom puzdre produktu.
- Sieťový kábel vášho výrobku musí byť v súlade s tabuľkou „Technické parametre“.

 Pred začatím akejkoľvek práce na elektroinštalácii odpojte výrobok od sieťového zdroja. Hrozí riziko zásahu elektrickým prúdom!

Pripojenie napájacieho kábla

 Pri zapájaní spotrebiča treba dodržiavať národné/miestne elektrické predpisy a je potrebné použiť príslušnú zásuvku/konektor a zástrčku pre rúru. V prípade, že výkonové limity spotrebiča presahujú prenosovú kapacitu zástrčky a zásuvky/konektora, musí byť výrobok pripojený priamo cez pevnú elektrickú inštaláciu bez použitia zástrčky a zásuvky/konektora.

1. Ak sa spoločne s týmto produktom nedodá napájací kábel, k produktu musíte podľa pokynov v schéme zapojenia pripojiť napájací kábel, ktorý z tabuľky (*Technické parametre*,

strana 9) vyberiete podľa elektrickej inštalácie u vás doma.

Ak nie je možné odpojiť všetky póly od napájacieho zdroja, bude potrebné pripojiť odpojovacie zariadenie s min. 3 mm odstupom kontaktov (poistky, bezpečnostné spínače vedenia, kontakty) a všetky póly tohto odpojovacieho zariadenia sa musia nachádzať vedľa zariadenia (nie nad ním) v súlade so smernicami IEE. Ak sa tento pokyn nedodrží, môže to spôsobiť prevádzkové problémy a stratu platnosti záruky na produkt.

i Odporúča sa dodatočná ochrana zvyškovým prúdovým ističom.

2. Kryt svorkovnice otvorte pomocou skrutkovača.
3. Napájací kábel vložte cez káblOVú svorku pod koncovku a k hlavnému telu ho zabezpečte pomocou integrovanej skrutky, ktorá sa nachádza na komponente zasvorkovania kábla.
4. Káble pripojte v súlade s dodanou schémou.

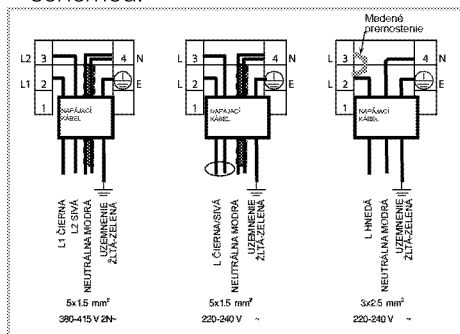

5. Po dokončení zapojení vodičov zatvorte kryt svorkovnice.
6. Napájací kábel uložte tak, aby sa nedotýkal produktu a aby nebol stlačený medzi produktom a stenou.

i Napájací kábel nesmie byť z bezpečnostných dôvodov dlhší ako 2 m.

Inštalácia produktu

1. Platňu otočte naopak a položte ju na plochý podklad.
2. Pri inštalácii varnej dosky použite tesnenie, ktoré je súčasťou dodávky. Tesnenie umiestnite okolo varnej dosky, ako je uvedené na nasledujúcom obrázku, a zaistite odstup 1 až 2 mm od vnútorného okraja skla.

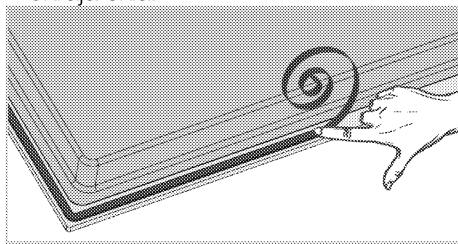

3. Pritrdíte vgradne vzmeti, tako da jih vstavite in privijete skozi luknje spodnjega zaboja, kot je prikazano na sliki.

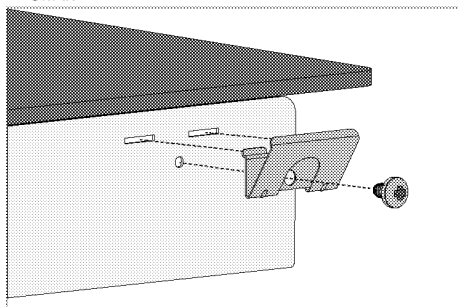

i U niektorých modelov môže výrobok obsahovať už namontované pružiny.

i Počet montážnych pružín na vašom produkte sa líši v závislosti od modelu produktu.

4. Platňu umiestnite na pult a zarovnajte ju.
5. Ko je plošča nameščená na pult, jo lahko enostavno namestite s pomočjo sponk. Če dimenzije pulta niso

primerne, lahko na sprednjo stran naprave pritrdite 2 vgradni sponki, kot je prikazano na spodnji sliki.

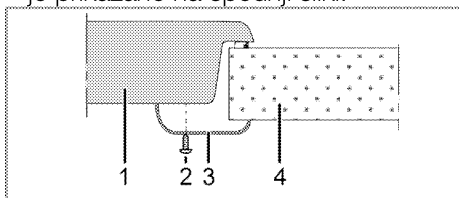

- 1 Platňa
- 2 Skrutka
- 3 Inštaláčna svorka
- 4 Pult

i Keď platňu inštalujete na skrinku, bude potrebné nainštalovať policu, ktorá bude oddelovať skrinku od platne, tak, ako je znázornené na vyššie uvedenom obrázku. Pri inštalácii na vstavanú rúru tento úkon nie je nevyhnutný.

Například, ak je po inštalácii do zásuvky možné dotknúť sa spodnej časti produktu, túto časť je potrebné prekryť drevenou doskou.

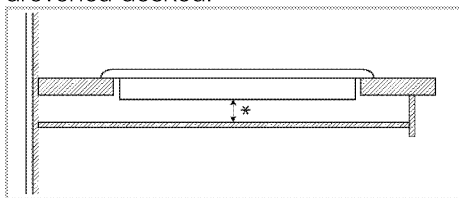

* min. 15 mm

Pohľad zozadu (prípájacie otvory)

i Umiestnenie spojovacích otvorov znázornené na obrázku nižšie je len schematické a môže sa líšiť v závislosti od modelu produktu. Pripevňujte je podľa umiestnenia spojovacích otvorov na vašom produkte.

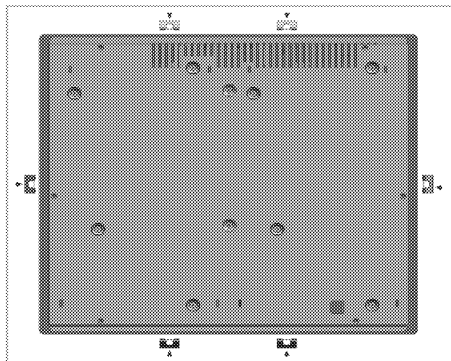

! Pripojenie k iným otvorom nie je správne z hľadiska bezpečnosti, pretože môže poškodiť plynový a elektrický systém.

! Platnička obsahuje komponenty využívajúce plyn a elektrinu. Z tohto dôvodu musí byť platnička upevnená na dosku iba cez fixačné otvory, iba pomocou dodaných bezpečnostných prvkov a skrutiek a ako je uvedené v návode. V opačnom prípade bude predstavovať ohrozenie života a majetku.

i Počet montážnych pružín na vašom produkte sa líši v závislosti od modelu produktu.

Lahká inštalácia: Niektoré modely sa dodávajú s montážnymi pružinami a tesniacim tesnením pripevneným k produktu. V prípade týchto modelov ignorujte montážne pružiny a pokyny na montáž konzoly popísané v príručke. Produkt umiestnite priamo do priestoru, kde bude umiestnený, ako je to znázornené na obrázku nižšie. U týchto modelov považujte merania šírky a hĺbky uvedené v používateľskej príručke za 10 mm viac.

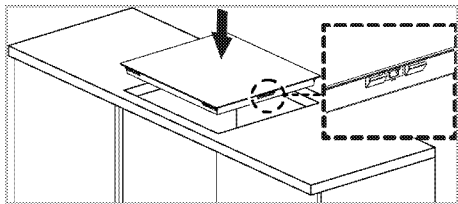

Závěrečná kontrola

1. Ovládanie spotrebiča..
2. Skontrolujte funkcie.

4 Prípravy

Tipy na šetrenie energiou

Nasledujúce informácie vám pomôžu používať váš spotrebič ekologicky a šetriť energiu:

- Pred varením mrazeného jedla ho rozmrazte.
- Na varenie používajte hrnce/panvice s pokrievkami. Ak pokrievku nemáte, spotreba energie sa môže zvýšiť 4-krát.
- Vyberte horák, ktorý je vhodný pre veľkosť dna hrnca, ktorý plánujete použiť. Pre jedlá vždy vyberajte správnu veľkosť hrnca. Väčšie hrnce vyžadujú viac energie.
- Pri varení s elektrickými platňami dávajte pozor, aby ste používali hrnce s plochým dnom. Hrnce s tenkým dnom poskytnú lepšie vedenie tepla. Úspora energie môže dosahovať až 1/3.
- Nádoby a hrnce musia byť kompatibilné s varnými zónami. Dno nádob alebo hmcov nesmie byť menšie ako varná platňa.
- Varné zóny a dná hmcov udržiavajte v čistote. Znečistenie zníži tepelnú vodivosť medzi varnou zónou a dnom hrnca.

- Pri dlhých vareniach vypnite varnú zónu 5 alebo 10 minút pred uplynutím času varenia. Využívaním zostatkového tepla môžete dosiahnuť úsporu energie až 20 %.
- Informácie o energetickej účinnosti podľa EU 66/2014 nájdete na informačnom liste výrobku, ktorý je súčasťou výrobku.

Prvé použitie

Prvé čistenie výrobku

-  Niektoré saponáty alebo čistiace látky môžu poškodiť povrch. Počas čistenia nepoužívajte agresívne saponáty, čistiace prášky/krémy, ani žiadne ostré predmety. Na čistenie skla na dverkách rúry nepoužívajte hrubé drsné čistiace prostriedky alebo ostré kovové škrabky, pretože môžu poškriabať povrch, čo môže mať za následok rozbitie skla.

1. Odstráňte všetky obalové materiály.
2. Vytierajte povrchy produktu vlhkou tkaninou alebo špongiou a utrite ich tkaninou.

5 Používanie platne

0/Všeobecné informácie o varení



Do panvice nikdy nelejte viac oleja, ako je jedna tretina jej objemu. Počas zohrievania oleja nenechávajte platňu bez dozoru. Nadmerne zohriaty olej predstavuje riziko požiaru.

Nikdy sa nepokúšajte uhasiť možný požiar vodou! Keď olej začne horieť, prikryte ho hasiacim rúškom alebo vlhkou handrou. Ak je to bezpečné, platňu vypnite a zavolajte hasičov.

- Potraviny pred vyprážením vždy dobre osušte a zľahka ich vložte do horúceho oleja. Pred vyprážením skontrolujte, či sa mrazené potraviny úplne rozmrazili.
- Pri zohrievaní oleja nezakrývajte nádobu, ktorú používate.
- Hrnce a panvice uložte tak, aby ich držadlá neboli nad platňou, čím zabránite zohriatiu držiadiel. Na platňu nedávajte nevyvážené nádoby a ani nádoby, ktoré sa ľahko prevrhnu.
- Na zapnuté varné zóny nedávajte prázdne nádoby a panvice. Môžu sa poškodiť.
- Prevádzka varnej zóny bez toho, aby na nej bola položená nádoba alebo panvica spôsobí poškodenie produktu. Po dokončení varenia vypnite varné zóny.
- Vzhľadom na to, že povrch produktu môže byť horúci, nedávajte naň plastové a ani hliníkové nádoby. Z povrchu okamžite očistite všetky takéto roztopené látky. Takéto nádoby by ste nemali používať ani na uchovanie jedál.

- Používajte len panvice alebo nádoby s plochým dnom.
- Do panví a hrncov dávajte príslušné množstvo jedla. A takto nebudete musieť prostredníctvom zabránenia pretečenia riadov vykonať žiadne nepotrebné čistenia. Pokrievky panví alebo hrncov nedávajte na varné zóny. Panvice umiestnite tak, aby boli na varnej zóne vycentrované. Keď chcete panvicu premiestniť na inú varnú zónu, namiesto jej posúvania ju zdvihnite a dajte na želanú varnú zónu.

Tipy pre sklokeramické platne

- Sklokeramický povrch je odolný voči teplu a veľké teplotné rozdiely naň nemajú žiadny vplyv.
- Sklokeramický povrch nepoužívajte ako odkladacie miesto a ani ako dosku na krájanie.
- Používajte len panvice a hrnce s opracovanými dňami. Ostré hrany vytvárajú na povrchu škrabance.
- Nepoužívajte hliníkové nádoby a panvice. Hliník poškodzuje sklokeramický povrch.

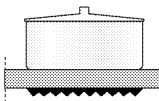
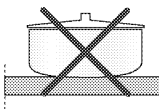
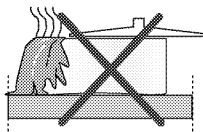

Rozliatie môžu poškodiť sklokeramický povrch a spôsobiť požiar. Nepoužívajte nádoby s vydutými alebo vypuklými dňami. Používajte len panvice a hrnce s rovnými dňami. Zaručujú jednoduchší prenos tepla.

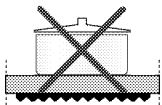

Ak je priemer panvice príliš malý, dôjde k mrhaniu energie.

Používanie platní

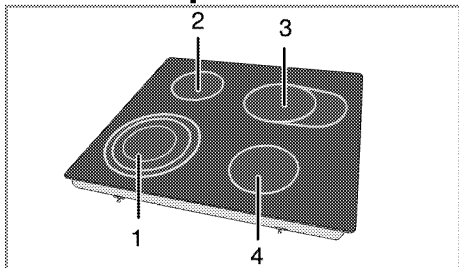

- 1 Trojkruhová varná platňa 21-23/17-19/12-14 cm
- 2 Jednookruhová varná platňa 14-16 cm
- 3 Rozšírená varná platňa 14-16/25-27 cm
- 4 Jednookruhová varná platňa 16-18 cm predstavuje zoznam odporúčaného priemeru hrncov, ktoré sa môžu použiť vo vzťahu k horákom.



Nedovoľte, aby na platňu spadol akýkoľvek predmet. Platňu môžu poškodiť aj malé predmety, ako napríklad soľníčka.

Nepoužívajte popraskané platne. Cez tieto praskliny môže unikáť voda a spôsobiť skrat.

V prípade akéhokoľvek poškodenia povrchu (napr. viditeľné praskliny) výrobok okamžite vypnite, aby ste minimalizovali riziko zásahu elektrickým prúdom.



Keď rýchlo sa zahrievajúce sklokeramické platne zapnete, vyžarujú jasné svetlo. Nepozerajte sa do jasného svetla.

Ovládací panel

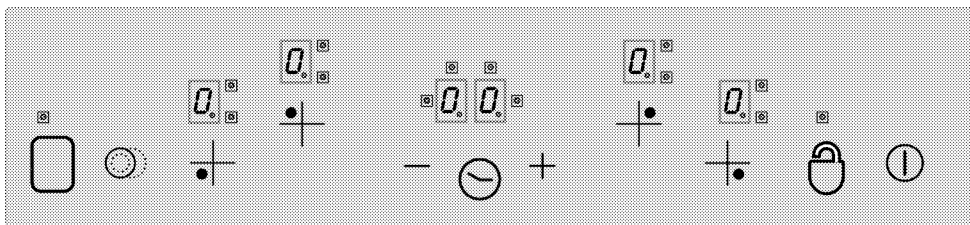

Technické údaje



Hlavné tlačidlo - tlačidlo ZAP./VYP.



*Zámka tlačidiel



Nastavenie teploty/zvýšenie časovača



Nastavenie teploty/zníženie časovača



** Tlačidlo výberu dvojitej/trojitej varnej zóny



* Zapnutie/vypnutie časovača



** Zapnutie/vypnutie varnej zóny



Ovládacie prvky výberu varnej zóny



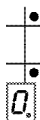

Displej varnej zóny
(nastavenie teploty 0 ...
9)



Prevádzková kontrolka
LED dvojitej/trojitej
varnej zóny (displej
varnej zóny)



* Displej časovača (sú
tam 4 kontrolky LED
pre 4 rôzne varné zóny)



Toto zariadenie sa ovláda prostredníctvom dotykovej ovládacej jednotky. Ak je vaša dotyková ovládací jednotka vybavená časovačom, každý úkon vykonaný na dotykovom ovládači sa potvrdí zvukovým signálom.



Ovládacie panely vždy udržiavajte v čistom a suchom stave. Vlhkosť a špina môžu spôsobiť problémy s fungovaním.

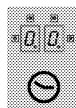

(*) Ak je vaša platňa vybavená časovačom.

**



Ak je vaša platňa vybavená týmito funkciami



Pri modeloch s hodinami

Grafické znázornenia a obrázky sú len pre informačné účely. Skutočný vzhľad alebo funkcie sa môžu líšiť.

Zapnutie platne

Na 1 sekundu sa dotknite tlačidla "0" na ovládacom paneli. Rozsvieti sa displej varnej zóny. Platňa je teraz pripravená na použitie. Do nasledovných 10 sekúnd môžete vybrať inú varnú zónu. Počas používania hlavného tlačidla "0" nemôžete použiť ostatné ovládacie prvky.

"0" a všetky príslušné desatinné miesta začnú blikať na všetkých displejoch varnej zóny.

Ak do 10 sekúnd nevykonáte žiadnu činnosť, platňa sa automaticky vráti do pohotovostného režimu.

Ak hlavné tlačidlo "0" stlačíte na dlhšie ako 2 sekundy, platňa sa vypne a vráti sa do pohotovostného režimu.

Výber varných zón

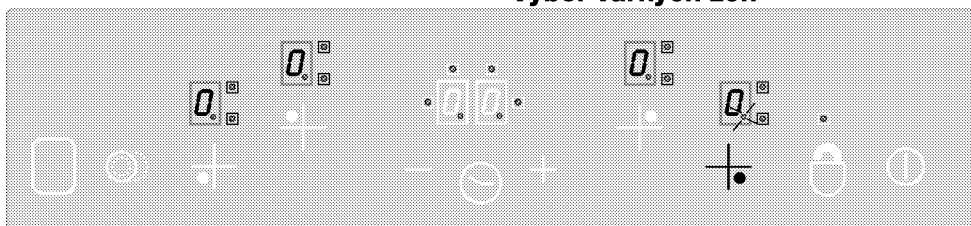

1. Zapnite platňu.

2. Želanú varnú zónu zapnite dotykom jedného z ovládacích prvkov výberu varnej zóny. Po výbere varnej zóny platne sa symbol "0" blikať na príslušnom displeji varnej zóny.

Ak do 10 sekúnd nevykonáte žiadnu činnosť, platňa sa automaticky vráti do pohotovostného režimu.

3. Dotykom tlačidla "+" alebo "-" nastavte úroveň teploty na hodnotu medzi „1“ a „9“ alebo medzi „9“ a „1“.

Tlačidlá "+" a "-" obsahujú funkciu opakovania. Ak sa ktoréhokoľvek z týchto tlačidiel dotknete na dlhú dobu, úroveň teploty sa bude každú 0,4 sekundy neprerušovane zvyšovať alebo znižovať.

Ak začnete tlačidlom "+", na displeji sa zobrazí „1“. Ak začnete tlačidlom "-", na displeji sa zobrazí nastavená hodnota (napr. pol sekundy „A“ a pol sekundy „9“). Označuje to zapnutie posilňovača.

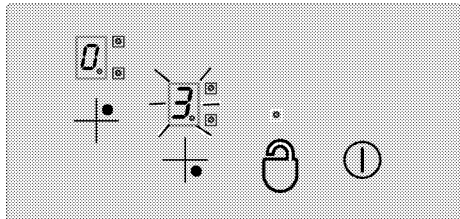

Posilňovač

Táto funkcia napomáha vareniu. Po zapnutí posilňovača sa bude varenie určitú dobu vykonávať pri maximálnom výkone (pozrite si tabuľku 1). Čas posilňovača závisí od zvolenej úrovne teploty. Toto sa označuje symbolom „A“ a hodnota nastavenej teploty, ktoré striedavo bliká na displeji varnej zóny (napr. pol sekundy „A“, pol sekundy „9“). Po uplynutí času posilňovača sa výkon varnej zóny zníži a hodnota teploty sa bude zobrazovať neprerušovane. Funkciou posilňovača sú vybavené všetky varné zóny.

Zapnutie funkcie posilňovača:

1. Zapnite platňu.
2. Želanú varnú zónu vyberte dotykcom tlačidiel výberu varnej zóny.
3. Pomocou tlačidla "-" nastavte hodnotu teploty varnej zóny na „9“. Po nastavení teploty sa bude na displeji striedavo zobrazovať „9“ a „A“. Označuje to, že hodnota teploty je nastavená na „9“ a funkcia posilňovača je zapnutá.

4. Následným použitím tlačidla "-" do 10 sekúnd vyberte teplotné nastavenie, ktoré chcete použiť pre zostávajúci proces varenia po uplynutí času posilňovača. Pomocou tlačidiel "+" alebo "-" nastavte varnú zónu na hodnotu medzi „1“ alebo „9“ (napríklad predpokladajme, že ste zvolili úroveň 6).

5. Počas funkcie posilňovača sa na displeji bude striedavo zobrazovať „A“ a „6“ (na konci doby posilňovača sa bude neprerušovane zobrazovať „6“).

Vypnutie funkcie posilňovača:

- Tlačidlá "-" sa dotýkajte, pokiaľ sa úroveň teploty neznižuje na „0“, čím funkciu posilňovača predčasne ukončíte.
- V prípade, že ako úroveň teploty zapnutú po uplynutí času posilňovača vyberiete „9“ a nevyberiete žiadnu inú nižšiu úroveň, blikanie obrazovky prestane o 10 sekúnd. Posilňovač je teraz vypnutý.

Vypnite platňu.

Ak hlavné tlačidlo "ⓘ" stlačíte na dlhšie ako 2 sekundy, platňa sa vypne a vráti sa do pohotovostného režimu. Ak po vypnutí platne zostane použiteľné zostatkové teplo, bude to označené symbolom "H", ktorý sa neprerušovane zobrazí na príslušnom displeji varnej zóny.

Samostatné vypínanie varných zón:

Varnú zónu môžete vypnúť 3 rôznymi spôsobmi:

1. Súčasným dotykcom tlačidla "+" a "-".
2. Znížením úrovne teploty na „0“ pomocou tlačidla "-".
3. Použitím funkcie časovača (ak nejaká je) pre príslušnú varnú zónu

tlačidlo "Ⓜ". Kontrolka LED "Ⓜ" bude blikať a označovať modul zámky tlačidiel. V prípade, že platňu vypnete, keď sú tlačidlá uzamknuté, zámka tlačidiel sa pri

d ďalšom zapnutí platne aktivuje. Ak chcete platňu ovládať, zámku tlačidiel musíte vypnúť.

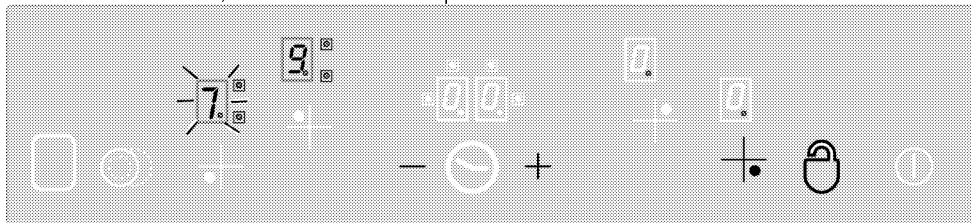

"Ⓜ" tlačidlo vám umožňuje zamykať alebo odmykať dotykový ovládač v režime prevádzky.

Varné zóny odomknete dotykom tlačidla "Ⓜ" na 2 sekundy. Úkon sa potvrdí zvukovým signálom. Kontrolka LED "Ⓜ" potom zhasne. Dotykové ovládanie sa teraz odomklo a môžete ho ovládať normálnym spôsobom.

Detská zámka

Platňu môžete chrániť proti neúmyselnému ovládaniu, čím deti ochránite pred zapnutím varnej zóny. Funkcia detskej zámky obsahuje niekoľko zložených krokov na uzamknutie dotykového ovládacieho jednotky. Detskú zámku môžete zapnúť a vypnúť len v pohotovostnom režime.

Zamknutie modulu:

1. Dotykom hlavného tlačidla "Ⓜ" zapnete platňu.
2. Najmenej na 2 sekundy súčasne stlačte tlačidlo "+" a "-".
3. Potom sa znova dotknite tlačidla "+".
» Funkcia detskej zámky sa zapne a symbol "L" sa zobrazí na všetkých displejoch varnej zóny.

Vypnutie detskej zámky:

Detskú zámku môžete vypnúť rovnako, ako ste ju zapli.

1. Dotykom hlavného tlačidla "Ⓜ" zapnete platňu.
2. Najmenej na 2 sekundy súčasne stlačte tlačidlo "+" a "-".
3. Potom sa znova dotknite tlačidla "-".
» Symbol "L" sa zobrazuje na všetkých displejoch varnej zóny, pokiaľ je detská zámka zapnutá. Symbol "L" zmizne po úspešnom vypnutí zámky.

Funkcia časovača * (pri modeloch s hodinami)

Táto funkcia vám pomáha pri varení. Počas varenia nebudete musieť stále stáť pri platni a varná zóna sa automaticky vypne po uplynutí zvoleného času.

Časovač poskytuje nasledovné funkcie: Dotykový ovládač dokáže naraz ovládať maximálne 4 časovače varných zón a jeden priradený varný časovač s budíkom. Všetky časovače môžete použiť len v režime prevádzky.

Časovač ako budík

Časovač s budíkom funguje nezávisle od ostatných varných zón. Preto nie je dôležité, či ste varnú zónu zvolili alebo nie.

1. Časovač s budíkom zapnete dotykom tlačidla "Ⓜ". Na displeji časovača sa zobrazí „00“ a "Ⓜ" a v pravej dolnej časti sa zobrazí bodka. Časovač s budíkom je teda zapnutý.

2. Želanú hodnotu času potom nastavte dotykom tlačidla "+" a "-".
3. Po vykonaní nastavenia času spustí časovač odpočítavanie.

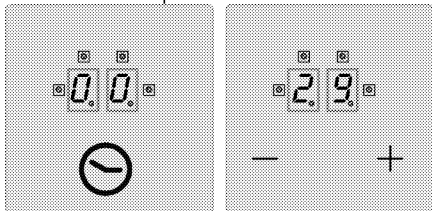

» Po uplynutí času zaznie zvuková signalizácia. Zvukovú signalizáciu vypnite dotykom ktoréhokoľvek tlačidla na dotykovom ovládacom paneli.

Časovač varnej zóny:

Časovače varnej zóny môžete nastaviť len pre zapnuté varné zóny.

1. Najprv zapnite platňu a potom zapnite želanú varnú zónu. (varnú zónu musíte nastaviť na hodnoty medzi **1** a **9**)
2. Časovač zapnite rovnako ako časovač s budíkom dotykom tlačidla "☹". Na displeji časovača sa zobrazí „00“ a "☹" a v pravej dolnej časti sa zobrazí bodka. Časovač varnej zóny je teda zapnutý.
3. Ak chcete časovač varnej zóny zapnúť, tlačidla "☹" sa musíte dotknúť druhýkrát. Teraz môžete časovač priradiť.
4. Želanú hodnotu času nastavte dotykom tlačidla "+" a "-".

Nastavenie časovačov platne:

1. Po zapnutí prvého časovača varnej zóny sa znovu dotknite tlačidla "☹". Ovládanie sa otočí v smere hodinových ručičiek smerom k ďalšej zapnutej varnej zóne, ktorá je priradená k časovaču. Návrh

priradenia sa označí blikajúcou kontrolkou LED "☹".

2. Želanú hodnotu času nastavte dotykom tlačidla "+" a "-".
 3. Časovač zapnutý pre varnú zónu, ktorý ste nastavili ako prvý, sa bude označovať neprerušovaným blikaním kontrolky LED "☹".
 - Viacero časovačov môžete priradiť pre iné zapnuté varné zóny opätovným dotykom tlačidla "☹".
 - Po 10 sekundách sa displej časovača vráti späť na časovač, ktorý uplynie ako prvý.
 - Kontrolky LED "☹", ktoré sa neprerušovane rozsvietia na displeji časovača, označujú časovač, ktorý sa práve odpočítava.
 - Hodnoty nastavené pre časovače varných zón a časovač pre vajička môžete zobraziť zmenou polohy tlačidla "☹". Blikajúca predná prava kontrolka LED "☹" vždy zobrazuje priradenie.
- Ak neblinká žiadna kontrolka LED, na obrazovke časovača sa zobrazí hodnota pre časovač vajička.

Vypnutie časovačov:

Najprv musíte časovač zobrazit' zmenu polohy tlačidla "☹", pokiaľ sa časovač nezobrazí. Túto hodnotu môžete neskôr zrušiť 2 rôznymi spôsobmi:

- Postupným znižovaním hodnoty na „00“ dotykom tlačidla "-".
- Súčasným dotykom tlačidla "+" a "-" na pol sekundy, pokiaľ sa na displeji časovača nezobrazí „00“.

Po uplynutí času zaznie zvuková signalizácia. Zvukovú signalizáciu vypnite dotykom ktoréhokoľvek tlačidla na dotykovom ovládacom paneli.

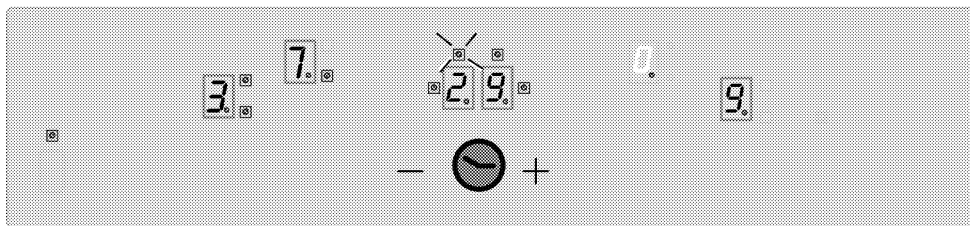

Hodnotu zostávajúceho času časovača 3 varnej zóny (indikátor LED bliká) zobrazte na displeji časovača (indikátory LED zapnutých časovačov varnej zóny 1 a 4 nebudú na displeji časovača v skutočnosti viditeľné).

Funkcia uchovania teploty (ak nejaká je)

Funkcia uchovania teploty varnej zóny pomáha uchovať jedlo teplé výberom dodatočnej úrovne teploty medzi 0 a 1. Dotykom tlačidla "□" zapnete funkciu uchovania teploty.

Potom začne blikat kontrolka LED "□". Varnú zónu vypnete opätovným dotykom tlačidla "□".

Obmedzenia času prevádzky

Ovládanie platne je vybavené obmedzením času prevádzky. Keď

Tabuľka 1: Parametre nastavenia teploty; čas cyklu 47,0 sekúnd

Nastavenie teploty	Čas vypnutia - sekundy	Čas zapnutia - sekundy	Obmedzenie času prevádzky - hodiny	Čas posilňovača - sekundy
0	0	0	0	-
1	45,6	1,4	6	60
2	43,6	3,4	6	180
3	41,3	5,7	5	288
4	38,4	8,6	5	390
5	35,9	11,1	4	510
6	33,1	13,9	1,5	150
7	26,2	20,8	1,5	210
8	19,2	27,8	1,5	270
9	0	47,0	1,5	-

jednu alebo viacero varných zón necháte neúmyselne zapnuté, varná zóna sa po uplynutí určitej doby automaticky vypne. (pozrite si tabuľku 1). Obmedzenie času prevádzky závisí od zvoleného nastavenia teploty. Ak je pre varnú zónu priradený časovač, na displeji časovača sa symbol „00“ zobrazí na 10 sekúnd (o 10 sekúnd neskôr sa zapne indikátor zvyškového tepla). Displej časovača sa potom vypne. Po automatickom vypnutí varnej zóny tak, ako je uvedené vyššie, sa táto znovu zapne a pre toto nastavenie teploty sa použije maximálny čas prevádzky.

Funkcie zvyškového tepla

Symbol "" (zvyškové teplo) sa na displeji zobrazí pre vypnutú varnú zónu, na ktorej sa zistí povrchová teplota nad 60 °C alebo ktorej displej označuje hodnotu nad 60 °C. Keď zvyškové teplo klesne pod 60 °C, na displeji sa zobrazí „0“.

Displej zvyškového tepla bliká, keď dôjde k obnove napájania po výpadku napájania a ak bolo zvyškové teplo na príslušnej varnej zóne pred výpadkom nad 60 °C. Displej bude blikáť, pokým

neuplynie maximálny čas zvyškového tepla alebo pokým nevyberiete a nezapnete varnú zónu.

 Keď dôjde k prívodu napájania, v závislosti od snímača, skla a podmienok prostredia ovládací systém platne vykoná kalibráciu. Počas kalibrácie ničím nezakrývajte sklenenú časť snímača.

6 Údržba a starostlivosť

Všeobecné informácie

V prípade pravidelného čistenia sa životnosť produktu predĺži a zníži sa množstvo častých problémov.



Pred začatím údržby a čistenia odpojte výrobok od zdroja napájania.

Hrozí riziko zásahu elektrickým prúdom!



Pred čistením výrobku ho nechajte vychladnúť.

Horúce povrchy môžu spôsobiť popáleniny!

- Po každom použití produkt dôkladne vyčistite. Týmto spôsobom môžete oveľa ľahšie odstrániť možné zvyšky jedál, pretože zabránite ich pripáleniu pri ďalšom použití spotrebiča.
- Na čistenie produktu nie sú potrebné žiadne zvláštne čistiace prípravky. Na čistenie produktu použite teplú vodu s čistiacim prostriedkom, jemnú látku alebo špongiu a utrite ju suchou látkou.
- Po čistení sa vždy ubezpečte, že ste dôkladne zotrelí všetku nadmernú kvapalinu a okamžite dosucha utrite všetky rozliatia.
- Na čistenie nehrdzavejúcich alebo neoxidujúcich povrchov a rúčky nepoužívajte čistiace prostriedky, ktoré obsahujú kyseliny alebo chloridy. Tieto časti očistite tak, že ich utriete jemnou látkou s tekutým saponátom (nie drsným), pričom musíte dávať pozor, aby ste ich utierali jedným smerom.



Niektoré saponáty alebo čistiace látky môžu poškodiť povrch.

Počas čistenia nepoužívajte agresívne saponáty, čistiace prášky/krémy, ani žiadne ostré predmety.

Na čistenie skla na dverkách rúry nepoužívajte hrubé drsné čistiace prostriedky alebo ostré kovové škrabky, pretože môžu poškriabať povrch, čo môže mať za následok rozbitie skla.



Na čistenie zariadenia nepoužívajte parné čističe, pretože by to mohlo spôsobiť zásah elektrickým prúdom.

Čistenie platne

Sklokeramický povrch

Utrite sklokeramický povrch (vitrokeramiku) studenou vodou, pričom dávajte pozor, aby ste nezanechali žiadne zvyšky čistiacich prostriedkov a osušte ho suchou handričkou. Zvyšky môžu pri ďalšom použití platne spôsobiť poškodenie sklokeramického povrchu. Vysušené zvyšky na sklokeramickom povrchu (vitrokeramika) za žiadnych okolností nezoškrabávajte hákovými čepeľami, drôtenkou alebo podobnými nástrojmi.

Vápenaté škvrny (žlté škvrny) odstráňte komerčne dostupným odstraňovačom na vodný kameň alebo malým množstvom odstraňovača vodného kameňa, ako napríklad octom alebo citrónovou šťavou.

V prípade ťažkého znečistenia povrchu naneste čistiaci prostriedok na špongiu a počkajte, pokiaľ sa dobre nevstrebá. Povrch platne potom očistite navlhčenou látkou.

i Cukrové potraviny, ako napríklad hustú smotanu a sirup, musíte očistiť okamžite bez čakania na ochladenie povrchu. V opačnom prípade môže dôjsť k trvalému poškodeniu sklokeramického povrchu.

Časom môže na povrchových vrstvách alebo iných povrchoch dôjsť k miernemu slabnutiu farieb. Toto nemá vplyv na prevádzku produktu. Slabnutie farieb a škrvny na sklokeramickom povrchu predstavujú normálny stav a nie poruchu.

7 Riešenie problémov

Počas ohrievania a chladenia vydáva produkt kovové zvuky.

- Keď sa kovové diely zahrejú, môžu sa roztiahnuť a vydávať zvuky. >>> *Nejde o poruchu.*

Produkt nepracuje.

- Sieťová poistka je chybná alebo sa prepálila. >>> *Skontrolujte poistky v poistkovej skrinke. Ak je to nutné, vymeňte ich alebo ich prepnite.*
- Výrobok nie je zapojený do (uzemnenej) zásuvky. >>> *Skontrolujte pripojenie zástrčky.*
- Ak sa po opakovanom zapnutí platne nerozsvieti displej. >>> *Odpojte spotrebič v mieste ističa elektrickej siete. Počkajte 20 sekúnd a znovu ho pripojte.*

i Ak problém nedokážete odstrániť, hoci ste postupovali podľa pokynov uvedených v tejto časti, obráťte sa na autorizovaného servisného technika alebo predajcu, u ktorého ste si zakúpili výrobok. Nikdy sa nepokúšajte sami opraviť pokazený výrobok.